



LEDHEJSEPORTE TIL GARAGER

HÖRMANN





4

Gode grunde til at
vælge HÖRMANN
ledhejseporte.



14

Portmotiver.
Inspiration.



48

Design.
Udstyr.
Tilbehør.

Ansvar i generationer

Familievirksomheden Hörmann har mere end 85 års erfaring inden for fremstilling af bygningselementer. Dette forpligter os over for nuværende og fremtidige generationer. Og netop derfor er ansvar for miljøet så vigtigt for os. Derfor udvikler vi nye løsninger for bæredygtige produkter og intelligent miljøbeskyttelse.



“ET GODT NAVN ER NOGET, MAN SKAL GØRE SIG FORTJENT TIL.”

August Hörmann

Helt i virksomhedens grundlæggers ånd er Hörmann-mærket et løfte om kvalitet, og er med over 20 millioner solgte porte og motorer en af de mest succesrige udbydere i Europa. Takket være det omfattende internationale salgs- og servicenetværk, er Hörmann en stærk partner for bygningselementer af høj kvalitet.



VI TÆNKER OG HANDLER GRØNT. Som familievirksomhed er vi bevidste om vores ansvar for fremtidige generationer og tilbyder produkter til boligbyggeri CO₂-neutrale som standard, ved egen reduktion af CO₂ og kompensation for den resterende via ClimatePartner. Hörmann arbejder med sin bæredygtighedsstrategi målrettet på at reducere emissioner. Vi reducerer vores forbrug via mange initiativer, f.eks. benytter vores europæiske produktionsafdelinger*, som har mulighed for det, elselskaber, der er med til at skabe bæredygtig energi. Vi kompenserer for de resterende emissioner ved at støtte certificerede klimabeskyttelsesprojekter i samarbejde med ClimatePartner. Yderligere information om vores initiativer kan findes ved at scanne QR-koderne nedenfor.

* Undtagen Maviflex i Frankrig



Du kan finde yderligere information om vores bæredygtighedsstrategi på www.hoermann.com/sustainability

Se vores ClimatePartner certifikat og konkrete tiltag her:
Garageporte, -motorer, -døre, hoved- og indvendige døre:



ClimatePartner
certificeret produkt
climate-id.com/XNEBK



CO₂
beregnet
reducerer
bidrag

Mærkekvalitet Made in Germany



Familievirksomheden Hörmann producerer selv alle vigtige bygningselementer til nybyg og modernisering. De produceres med den nyeste teknologi på højt specialiserede fabrikker. Derudover arbejder vores medarbejdere intensivt på nye produkter, løbende videreudvikling og forbedring af detaljer. Dermed opstår der patenter og unikke Hörmann løsninger på markedet.





10 års garanti *

GARAGEPORTE DER HOLDER LÆNGE, MED DEN RETTE PLEJE. Du skal sørge for at vedligeholde din port som du vedligeholder din bil. Porten skal vaskes med autoshampoo og holdes fri for skidt og snavs. Porten er i orden ved leveringen og ved almindelig brug garanterer vi følgende.

- 10 års garanti på at portens sikkerhed er i orden.
- 10 års garanti for at du kan købe reservedele.
- 5 års garanti på slid-dele, som fjedre, wirer, køreruller, hængsler, styreruller m.v.
- 5 års garanti på portmotoren.
- 2 års garanti på trådløst udstyr, fjernbetjening etc.
- 2 års garanti på maling, lak og overflade

* Du kan finde de udførlige garantibetingelser på: www.hoermann.dk



Kontrolleret
og certificeret

SIKKERHED FOR DIG OG DIN FAMILIE. Hörmann ledhejseporte er – alene og kombineret med Hörmann åbnere – afprøvet og certificeret efter de høje sikkerhedskrav i den europæiske standard 13241. En ledhejseport kan næppe være mere sikker. Det giver dig og din familie sikkerhed i hverdagen.



Åbner pladsbesparende og lukker sikkert

Ledhejseporte til garager åbner lodret og ligger pladsbesparende under loftet. Konstruktionsprincippet giver maksimal plads til parkering foran og i garagen. Ledhejseporte til garager kan monteres i alle portåbninger og har en stor gennemkørselsbredde. Forkæl dig selv med denne komfort.





CERTIFICERET RC2-SIKKERHEDSUDSTYR.

Ud over løftesikringen som standard, som låser din port automatisk og beskytter den mod at blive løftet op af uvedkommende, får du som standard garage ledhejseportene LPU 67 Thermo med certificeret RC2-sikkerhedsudstyr. Garage ledhejseportene LPU 42, gangdøre og separate døre fås med certificeret RC2-sikkerhedsudstyr som ekstra tilbehør.

→ Du kan finde yderligere informationer fra side 71.



Se kortfilmen på YouTube eller på www.hoermann.dk/mediacenter



STØRRE GENNEMKØRSELSBREDDE.

Gennemkørselsbredden for ledhejseporte er op til 14 cm bredere, hvilket også gør det nemmere at køre ind i garagen med brede personbiler (se billedet i midten). Ved ældre vippeporte er ind- og udkørslen tit millimeterarbejde (se billedet forned).



Intelligent betjeningskomfort

Betjen din garage- og indkørselslågeåbnere, døråbnere, hoveddørslåse ved hjælp af en håndholdt sender, eller smartphone. Alle åbnere, modtagere og betjeningslementer med BiSecur radioteknologi er 100 % kompatible med hinanden.





Kun hos Hörmann

CERTIFICERET SIKKERHED. Det tovejs trådløse system BiSecur med en meget sikker krypteringsmetode og stabil, fejlfri rækkevidde giver dig vished om, at det ikke er muligt for andre personer at kopiere dit trådløse signal. Det bekræftes også af sikkerhedsekspertene fra Ruhr-universitetet Bochum og af uafhængige kontrolinstitutter.



Se kortfilmen på YouTube eller på www.hoermann.dk/mediacenter

INTELLIGENT TEKNOLOGI. Hörmann-åbnerne imponerer med mere komfort, smarte funktioner og intelligent teknologi. Frakoblingsautomatikken, som er standard, stopper porten sikkert og pålideligt i tilfælde af forhindringer. Med blød start og blødt stop åbner og lukker porten støjsvagt og uden ryk. Med vores elegante håndsendere kan du nemt åbne porten, mens du f.eks. sidder i bilen. Eller brug din smartphone som åbner med Hörmann BlueSecur-appen eller Hörmann Smart Home-system homee.

→ Du kan finde yderligere informationer fra side 76.

Børnene kan roligt lege foran porten, da den har frakoblingsautomatik som standard.



Med Smart Home-systemet homee kan du styre alle portfunktioner via din tablet eller smartphone.



Vælg den port, der passer perfekt til dit hjem

Hos Hörmann finder du med garanti et portmotiv til din garagedøjr, der passer til dig og dit hus – profileringer med lige linjer og klassiske fyldinger i mange overflader, farver og designs, eller som port i massivt træ. Find inspiration hos Hörmann på de følgende sider, eller prøv at konfigurere din ønskeport på internettet.



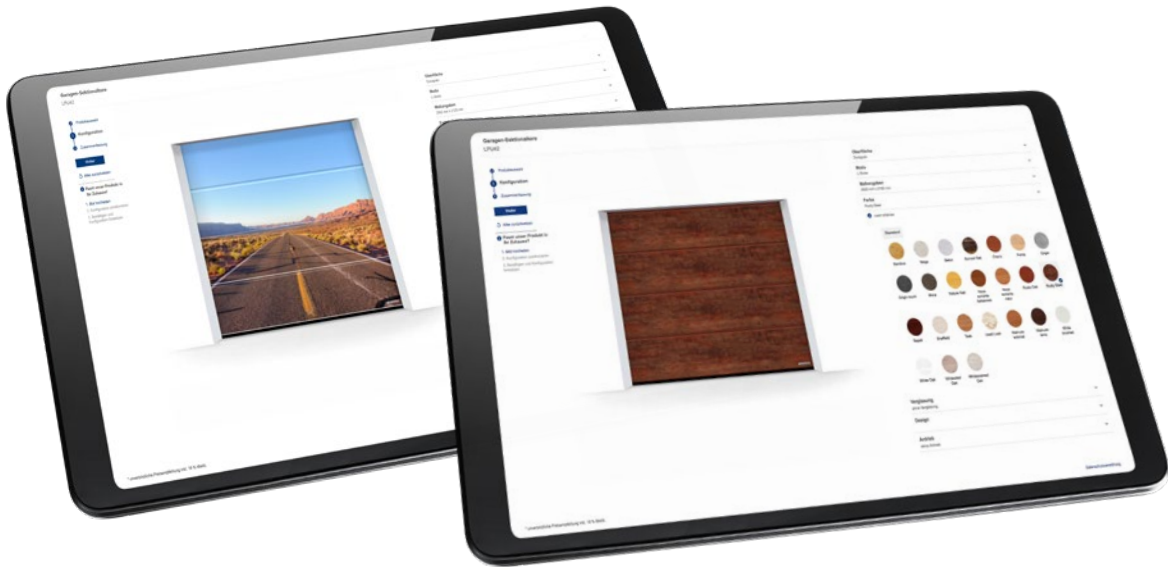

MED FÅ KLIK TIL ØNSKEPORTEN. Med vores konfigurator til porte og døre kan du nemt afprøve de mange design- og produktvarianter på din pc eller tablet. Ved valg af porttype, overflade, farve og størrelse kan du designe din ønskeport med få klik (se billedet øverst til højre). Hvis du uploader et billede af dit hus og anbringer porten i portåbningen, kan du se, hvordan den nye garageport passer til dit hus.

INDIVIDUELLE DURAGRAIN-MOTIVER. Ledhøjseporte til garager med Duragrain-overflade kan du også selv designe med dit yndlingsbillede (se billedet øverst til venstre). Upload billedet i konfiguratoren, eller kontakt din Hörmann forhandler.



Hörmann konfiguratoren kan findes på www.hoermann.dk/private-bygherrer-og-moderniseringsfirmaer/konfigurator



TYSKLANDS MEST SOLGTE GARAGEPORT. Mere end 5 mill. kunder har valgt Hörmann ledhøjseporte til garager for at opnå komfort, sikkerhed og design.



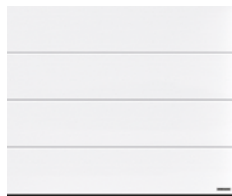

16 L-profilering

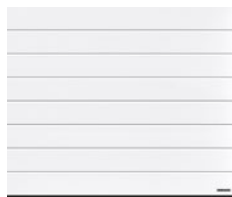

26 M-profilering

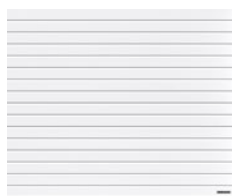

34 S-profilering



36 D-profilering

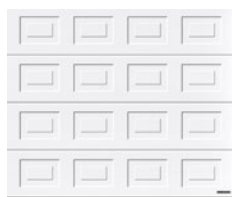

38 S-fylding



40 Porte i massivt træ

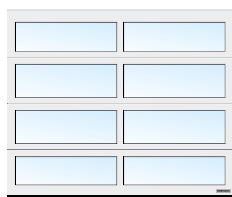

42 Porte med vinduer

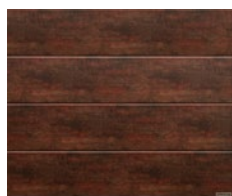

44 Facadeporte /
store porte

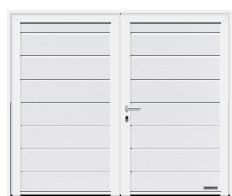

46 Sidehængte porte







PLANAR-OVERFLADE. Den eksklusive overflade i 7 Hörmann farver Matt deluxe opfylder alle krav til moderne og tidløst portdesign. Den imponerer med en kombination af glatte overflader, flot elegance og matte trendfarver.

→ Leveres som L-profilering. Alle farver og detaljer kan findes fra side 62.





L-profilering

→ Leveres i overfladerne Woodgrain, Slategrain, Silkgrain, Sandgrain, Planar, Decograin og Duragrain. Du kan finde yderligere informationer fra side 51.

SIDE 16 / 17. Planar, CH 703 Matt deluxe antracit metallic

TIL VENSTRE. Planar, CH 7016 Matt deluxe antracitgrå, 3000 mm porthøjde

NEDERST TIL VENSTRE. Detalje Planar, CH 9006 Matt deluxe hvidaluminium

NEDERST TIL HØJRE. Planar CH 9006 Matt deluxe hvidaluminium, aluminium-hoveddør ThermoCarbon motiv 860 i hvidaluminium RAL 9006





SILKGRAIN-OVERFLADE. Med det elegante udseende er denne silkeglatte overflade førstevalget til moderne arkitektur. Den 50 % tykkere udvendige plade giver sektionerne bedre stabilitet og sørger for endnu mere smidig portkørsel.

→ Leveres som L-, M- og D-profilering.
Alle farver og detaljer kan findes fra side 59.



L-PROFILERING

ØVERST TIL VENSTRE. Silkgrain, dybsort RAL 9005, aluminium-hoveddør ThermoPlan Hybrid motiv 871, dybsort RAL 9005

ØVERST TIL HØJRE. Silkgrain, trafikivid RAL 9016

NEDERST TIL VENSTRE. Detalje Silkgrain, kvartsgrå RAL 7039

NEDERST TIL HØJRE. Designmotiv 461, Silkgrain, kvartsgrå RAL 7039 med vindueselementer; Hörmann aluminium-hoveddør ThermoSafe, motiv 173, kvartsgrå RAL 7039



DURAGRAIN-OVERFLADE. Til denne glatte portoverflade kan du vælge mellem naturlige og farveægte designs, eller få porten trykt med et individuelt billede efter ønske. Slutlakeringen med beskyttelseslak er meget resistent, ridsefast og smudsafvisende. Så derfor holder porten sig flot i meget lang tid.

→ Leveres som L-profilering. Alle designs og detaljer kan findes fra side 64.

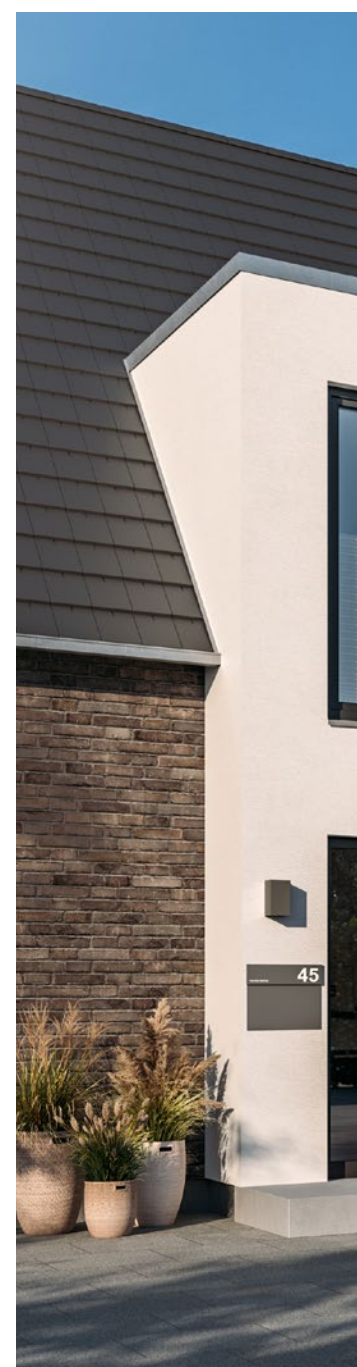

Yderligere informationer kan findes i brochuren Duragrains-overflade.



L-PROFILERING

ØVERST TIL VENSTRE. Duragrain beton med separat dør med samme design

ØVERST I MIDTEN. Individuelt Duragrain-motiv

ØVERST TIL HØJRE. Duragrain Rusty Steel

FORNEDEN. Duragrain Stadelholz grå, med samme udseende som aluminium-hoveddøren ThermoSafe Decoral **.NYHED**





INTELLIGENT TILBEHØR. Slut med at skulle ud i regn og blæst for at se, om porten er lukket. Med et tryk på en knap vises portpositionen med LED'ens farve på håndsenderen HS 5 BS eller på den indvendige trykkontakt FIT 5 BS. Efter ønske kan du lukke porten med et ekstra tryk * på en knap. Eller brug din smartphone som åbner med Hörmann BlueSecur-appen eller Hörmann Smart Home-systemet homee. Det kan ikke være mere sikkert og nemt.

→ Tilbehøret leveres til alle ledhejseporte til garager.

* Ved betjening uden udsyn til porten er der brug for en ekstra fotocelle.

LYSLØSNINGER. LED-lyslisten er det helt rigtige lys til din port og separate dør. Hörmann søjlerne giver endnu mere lys og sikkerhed, når du kører ind i garagen.



ØVERST TIL VENSTRE. L-profilering Silkgrain, antracitgrå RAL 7016, aluminium-hoveddør ThermoSafe motiv 504 i antracitgrå RAL 7016

ØVERST TIL HØJRE. M-profilering Silkgrain, trafikvid RAL 9016 med LED-lysliste samt lysøjler SLS-K

FORNEDEN. Intelligent portbetjening med Hörmann BlueSecur-app

M-profilering

→ Leveres i overfladerne Woodgrain, Slategrain, Silkgrain, Sandgrain og Decograin. Du kan finde yderligere informationer fra side 51.



ØVERST TIL VENSTRE. Woodgrain, grå RAL 7040

ØVERST TIL HØJRE. Woodgrain, skifergrå RAL 7015

NEDERST TIL VENSTRE. Woodgrain, trafikavid RAL 9016

NEDERST TIL HØJRE. Detalje Woodgrain, trafikavid RAL 9016





WOODGRAIN-OVERFLADE. På denne økonomiske og robuste overflade med naturtro træstruktur kan små ridser udbedres uden problemer og uden synlige spor på grund af prægningen.

→ Leveres som L-, M- og S-profilering samt som S-fylding. Alle farver og detaljer kan findes fra side 59.

SLATEGRAIN-OVERFLADE. Skiferplader er forbilledet for denne nye strukturerede overflade, som giver porten et individuelt udseende.

→ Leveres som L- og M-profilering. Alle farver og detaljer kan findes fra side 59.





M-PROFILERING

ØVERST TIL VENSTRE. Detalje Slategrain trafikavid RAL 9016

NEDERST TIL VENSTRE. Slategrain, antracitgrå RAL 7016

ØVERST TIL HØJRE. Slategrain, trafikavid RAL 9016, portudførelse LPU 42 PremiumPlus med allround-beskyttelse for mindre korrosion i kystklima .NYHED

NEDERST TIL HØJRE. Slategrain, antracitgrå RAL 7016





DECOGRAIN-OVERFLADE. Den detaljerede overflade leveres i fem naturlige trædesigns og et antracitfarvet design med metallic-effekt. Med den særlige overfladebeskyttelse og UV-beständig plastfoliebelægning på stålsektionernes udvendige side, ser porten flot ud i lang tid.

→ Leveres som L- og M-profilering. Alle designs og detaljer kan findes fra side 63.





M-PROFILERING

ØVERST TIL VENSTRE. Detalje Decograin Golden Oak

ØVERST I MIDTEN. Decograin Golden Oak

ØVERST TIL HØJRE. Decograin Dark Oak

FORNEDEN. Decograin Titan Metallic CH 703





FOROVEN. L-profilering, Silkgrain, basaltgrå RAL 7012 med separat dør med samme design

NEDERST TIL VENSTRE. 1-flojet universaldør MZ Thermo65, trafikavid RAL 9016

NEDERST TIL HØJRE. M-profilering, Woodgrain, antracitgrå RAL 7016 med gangdør





SEPARATE DØRE. Døren som anden indgang til garagen leveres i de samme overflader, farver og designs som garageporten – efter ønske med nøjagtig samme liniering for profileringerne. Her passer det hele sammen. Hvis du lægger særlig vægt på god varmeisolering og vil reducere risikoen for kondensvand på den indvendige side, er universaldøren MZ Thermo med brudt kuldebro det bedste valg.

→ Du kan finde yderligere informationer fra side 72.

GANGDØRE. Med en gangdør i porten har du hurtig adgang til alt, hvad der står i garagen, fx haveredskaber, cykler og trillebøje. Gangdørens tærskel af rustfrit stål er kun 10 mm høj i midten og 5 mm høj i siderne. Den er altså nem at køre hen over med cyklen, og risikoen for at snuble er minimal.

→ Du kan finde yderligere informationer fra side 74.





MATCHCOLOR. Med de afstemte farver til ledhøjseporte til garager, hoveddøre, separate døre og ståldøre kan du udforme dit hjem med perfekt farveharmonie.

→ Leveres til Woodgrain-, Slategrain og Silkgrain-overflader.
Alle farver og detaljer kan findes fra side 60.



S-profilering

→ Leveres i overfladen Woodgrain. Du kan finde yderligere informationer fra side 51.



TIL VENSTRE. Woodgrain, grangrøn RAL 6009

ØVERST TIL HØJRE. Woodgrain, trafikavid RAL 9016, med separat dør med samme udseende

NEDERST TIL HØJRE. Woodgrain, antracitgrå RAL 7016 med samme separate dør og aluminium-hoveddør ThermoSafe motiv 501

DESIGNELEMENTER INLAY. Giv din port et helt personligt præg. Indlæggene i rustfrit stål eller trædesign samt individuelt i RAL efter eget valg indsættes helt efter dine ønsker i ledhejseportens profileringer (se billedet nederst til højre).

→ Leveres til og M- og D-profilering. Alle design og detaljer kan findes fra side 55.

DESIGNELEMENTER. Giv din port en helt individuel stil. Vælg et af vores designmotiver eller kombinér og anbring designelementerne af børstet rustfrit stål efter dine ønsker. Også husnumre eller f.eks. gadenavn er muligt.

→ Leveres til L- og D-profilering. Alle design og detaljer kan findes fra side 54.

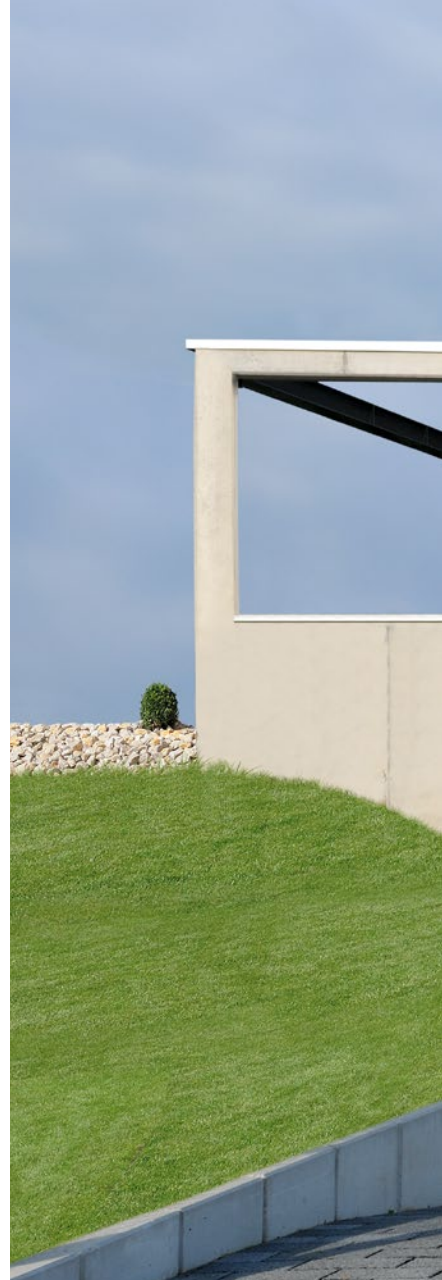



D-profilering

→ Leveres i overfladen Silkgrain. Du kan finde yderligere informationer fra side 51.

FOROVEN. Silkgrain, antracitgrå RAL 7016 motiv 500 med indlæg i træoptik

NEDERST TIL VENSTRE. Silkgrain, gråaluminium RAL 9007 med designelement "husnummer"; Hörmann aluminium-hoveddør ThermoSafe motiv 872, gråaluminium RAL 9007

NEDERST TIL HØJRE. Silkgrain, antracitgrå RAL 7016, aluminium-hoveddør ThermoSafe motiv 860 i antracitgrå RAL 7016



LYSELEMENTER. Klassiske eller Sunrise-vinduer passer perfekt til fyldingsporten og giver den et individuelt udseende. Vinduer er ikke kun designelementer, men giver også dagslys i garagen.

→ Leveres til alle portmotiver. Alle vinduer og detaljer kan findes fra side 57.





S-fylding

→ Leveres i overfladen Woodgrain. Du kan finde yderligere informationer fra side 51.



ØVERST TIL VENSTRE. Woodgrain, trafikvid RAL 9016

ØVERST TIL HØJRE. Woodgrain, skifergrå RAL 7015

FORNEDEN. Woodgrain, mosgrøn RAL 6005 med klassisk vindue S2 i sandwichudførelse

Porte i massivt træ

NATURLIGT SMUKKE. Disse porte af ubehandlet eller børstet nordisk gran egner sig fremragende til træhuse eller bygninger med mange træelementer som f.eks. bindingsværkshuse eller facadeelementer. Vælg ud fra seks flotte portmotiver.

→ Du kan finde yderligere informationer fra side 66.





TIL VENSTRE. Portmotiv 401, massivt træ nordisk gran, lærk laseret

ØVERST TIL HØJRE. Portmotiv 405, hvid lakering fra bygherrens side, med fløjportsbeslag og pyntegreb

NEDERST TIL HØJRE. M-profilering, massivt træ nordisk gran, ubehandlet

Porte med vinduer

ALUMINIUM-RAMMEPORT ART 42 / ART 42 THERMO / ART 42 VITRAPLAN.

Denne portudførelse med normal profil eller termisk adskilt profil giver mere lys i garagen eller – ved gitterfyldinger – bedre udluftning i parkeringshuse.

NYHED fra 01.10.2023. De fremskudte vinduer i niveau giver ART 42 Vitraplan et særligt klart og yderst elegant udseende. Rammeprofilen i sort RAL 9005 er skjult, så det samlede udseende ikke forstyrres.

→ Du kan finde yderligere informationer fra side 56.





FOROVEN. ART 42 Vitraplan, gråtonet .NYHED fra 01.10.2023

TIL VENSTRE. ART 42 Thermo med dobbeltrude i kunststof, ramme i antracitgrå RAL 7016, aluminium-hoveddør ThermoSafe motiv 650, antracitgrå RAL 7016, ekstra sidepartier





Facadeporte / store porte

INDUSTRI-LEDHEJSEPORT ALR F42 TIL BEKLÆDNING I NIVEAU MED FACADEN FRA BYGHERRENS SIDE. Design din ledhejseport med træ, metal, keramik, kunststof eller mange andre materialer efter dine ideer og præferencer. Basis for facadebeklædningen er en Hörmann industri-ledhejseport ALR F42 med aluminium-rammekonstruktion og PU-sandwichfylding.

INDUSTRI-LEDHEJSEPORT SPU F42 PLUS. Til garager med en bredde på op til 7000 mm og til særlige indbygningssituationer, hvor det ikke er muligt at montere en portåbner over porten, er denne portudførelse den optimale løsning.



FOROVEN. SPU F42 Plus M-profilering, Silkgrain, antracitgrå RAL 7016

TIL VENSTRE. ALR F42 med beklædning i niveau med facaden fra bygherrens side



Sidehængte porte

NEM ADGANG. Ved de tofløjede sidehængte porte kan du åbne begge fløje eller kun den ene fløj for f.eks. at hente din cykel i garagen. Ved at udstyre den sidehængte garageport med en portåbner kan du opnå den maksimale komfort. De opskummede sektioner giver god isolering og leveres i alle overflader.

→ Du kan finde yderligere informationer fra side 75.



FLØJOPDELING EFTER ØNSKE. Design din sidehængte port efter dine behov. Portfløjene kan du få opdelt både symmetrisk og asymmetrisk. Den symmetriske opdeling med samme brede portfløje giver porten et harmonisk udseende. Ved den asymmetriske opdeling* får du gangfløjen i en bredde på 870 mm, som giver nem persongennemgang til garagen. Den stående fløjs bredde beregnes ud fra portens samlede bredde. Gangfløjens position kan vælges på venstre eller højre side af porten.

* Indtil 2000 mm portbredde



50

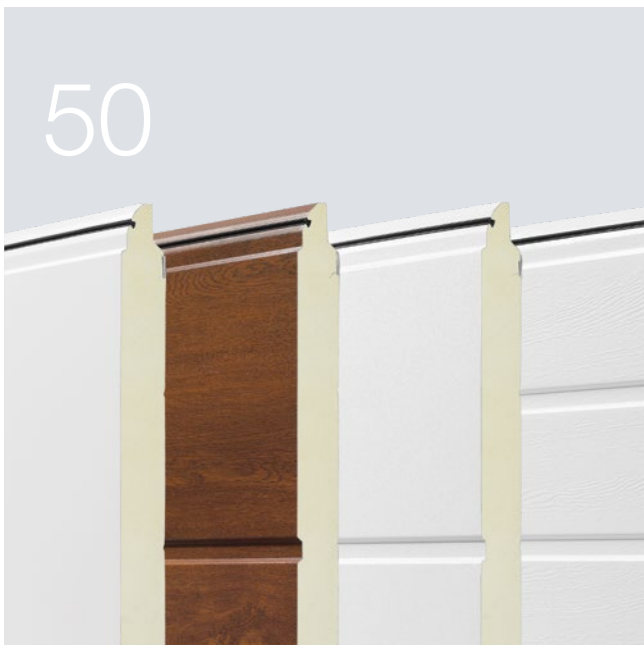

58



76



Design. Udstyr. Tilbehør.

- 50 Stål-ledhøjseporte
- 56 Aluminium-rammeporte
- 57 Vinduer
- 58 Overflader, farver, designs
- 66 Ledhøjseporte af massivt træ
- 68 Udstyr
- 72 Separate døre
- 74 Gangdøre
- 75 Sidehængte porte
- 76 Portåbnere
- 78 Tilbehør
- 80 Moderniseringsløsninger
- 84 Størrelser og monteringsdata

Stål-ledhejseporte

Med bedste energieffektivitet

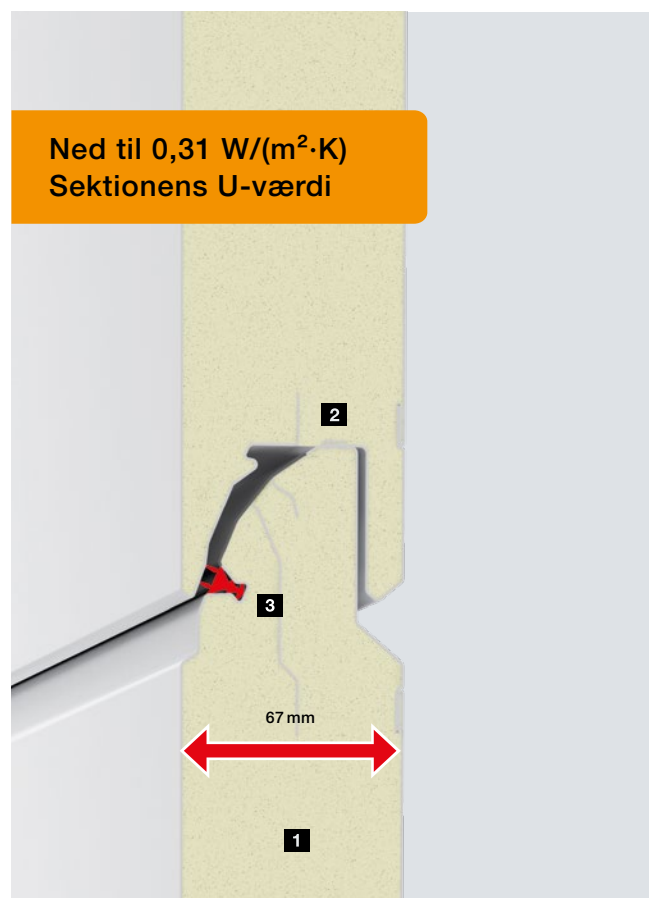

Ned til 0,31 W/(m²·K)
Sektionens U-værdi



Ned til 0,53 W/(m²·K)
Sektionens U-værdi

LPU 67 Thermo

Energibesparende port med fremragende varmeisolering

- 67 mm tykke sektioner med brudt kuldebro **1**
- Understøttede sektioner **2** bærer portbladets vægt
- Dobbelt læbetætning ved overgangene mellem sektionerne **3**
- Portens U-værdi med ThermoFrame: 0,91 W/(m²·K)¹⁾
- Leveres også i premiumudførelse (du kan finde yderligere informationer på side 70)

LPU 42

Favoritten med god varmeisolering

- 42 mm tykke sektioner **1**
- Understøttede sektioner **2** bærer portbladets vægt
- Enkelt læbetætning i sektionsovergangene **3**
- Portens U-værdi med ThermoFrame: 1,2 W/(m²·K)¹⁾
- Leveres også i premium- og PremiumPlus-udførelsen (du kan finde yderligere informationer på side 70)

Tip

Den hurtige portåbner **SupraMatic 4** reducerer også varmetabet på grund af den hurtige portåbning med en hastighed på op til 25 cm/s. Du kan finde yderligere informationer på side 76.

LPU 67 Thermo

LPU 42

Ydeevne iht. den europæiske standard 13241

Sektionsmateriale	Forzinket stålplade med polyestergrundbelægning	Forzinket stålplade med polyestergrundbelægning
Sektionstykkelser	Isoleret, 67 mm	Isoleret, 42 mm
Varmeisolering U-værdi indbygget port	1,0 W/(m ² ·K) ¹⁾	1,3 W/(m ² ·K) ¹⁾
Lydisolering	ca. 25 dB	ca. 25 dB
Vindbelastning ⁴⁾	Klasse 3	Klasse 3
Tæthed luft / vand	Klasse 3 ³⁾ / klasse 3 ²⁾	Klasse 3 ³⁾ / klasse 3 ²⁾
Bredde maks. Højde maks.	5000 mm 3000 mm	6000 mm 3000 mm

Motiver / overflader

S-profilering		Woodgrain
M-profilering	Silkgrain, Decograin (3 designs)	Woodgrain, Slategrain, Silkgrain, Sandgrain, Decograin
L-profilering	Silkgrain, Decograin (3 designs)	Woodgrain, Slategrain, Silkgrain, Sandgrain, Planar, Decograin, Duragrain
D-profilering		Silkgrain
S-fylding		Woodgrain

¹⁾ U-værdierne gælder for indbyggede porte uden vinduer med størrelsen 5000 x 2125 mm

²⁾ Indtil 70 Pa vandtryk

³⁾ Gyldig til fylding og L-profilering (LPU 42-porte med S-, M-, D-profilering samt med gangdør: Klasse 2)

⁴⁾ Højere vindbelastningsklasser på forespørgsel

Overflader

Woodgrain, Slategrain og Silkgrain i trafikhvid
RAL 9016, 10 MatchColor-farver og
5 standardfarver



Sandgrain i 2 farver



Planar i 7 farver



Decograin i 6 designs



Duragrain i 30 designs



Stål-ledhejseporte

Portbladsopbygning

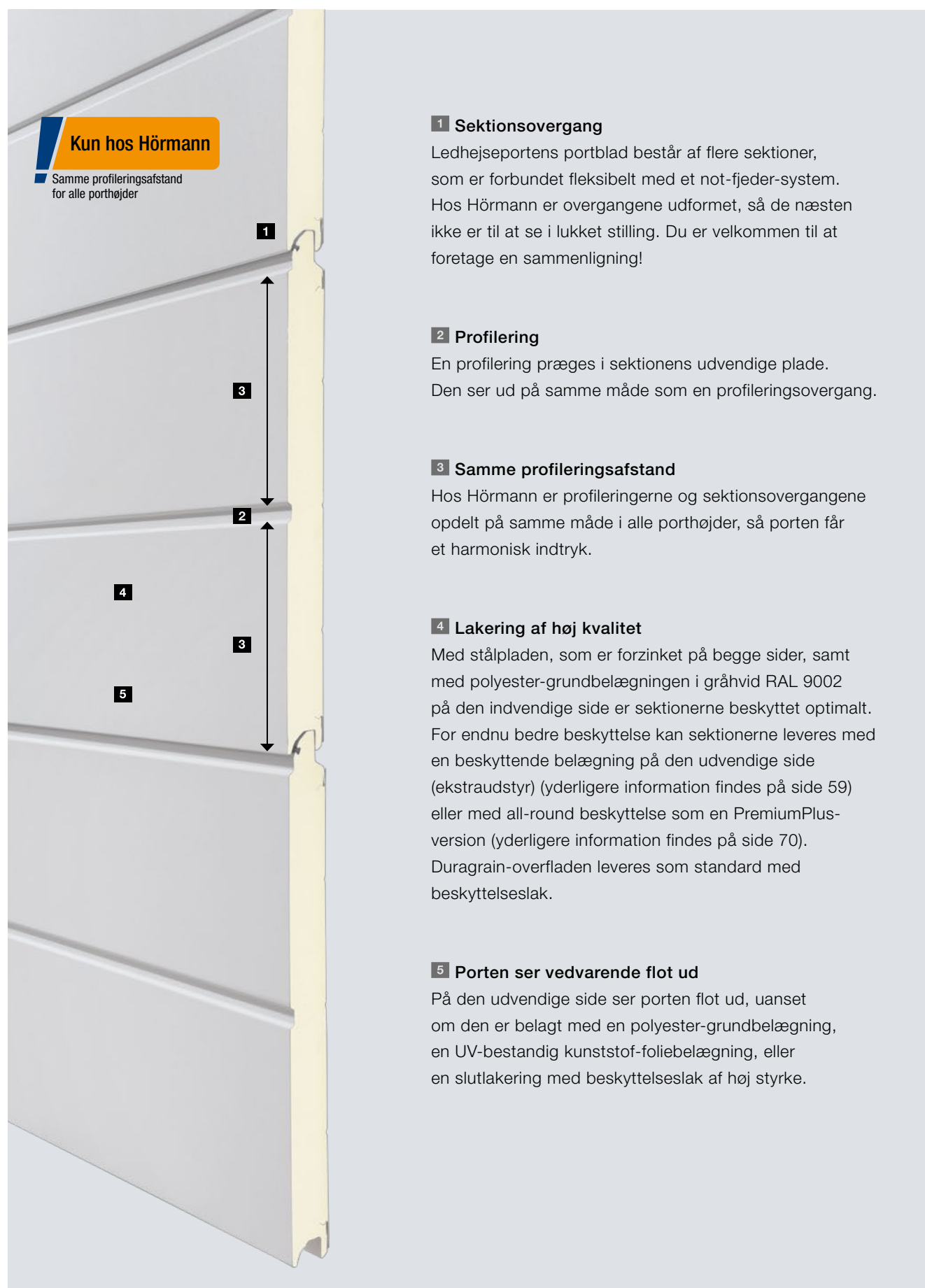

Standard-motiver



S-profilering (LPU 42), trafikavid RAL 9016

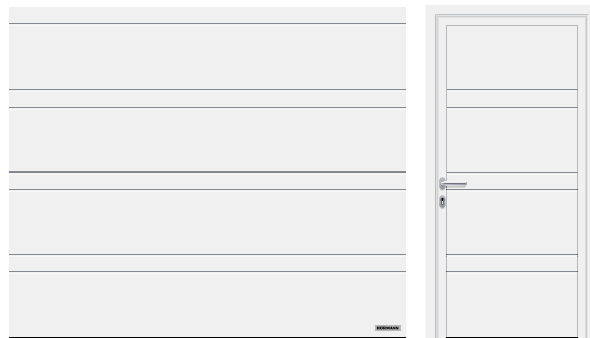

D-profilering (LPU 42), trafikavid RAL 9016



M-profilering (LPU 67 Thermo, LPU 42), trafikavid RAL 9016



S-fylding (LPU 42), trafikavid RAL 9016



L-profilering (LPU 67 Thermo, LPU 42), trafikavid RAL 9016

Stål-ledhejseporte

Designelementer til LPU 42 og LPU 67 Thermo

Motiver med designelementer



L-profilering (LPU 67 Thermo, LPU 42), trafikavid RAL 9016, designelement motif 450, separat dør med samme udseende

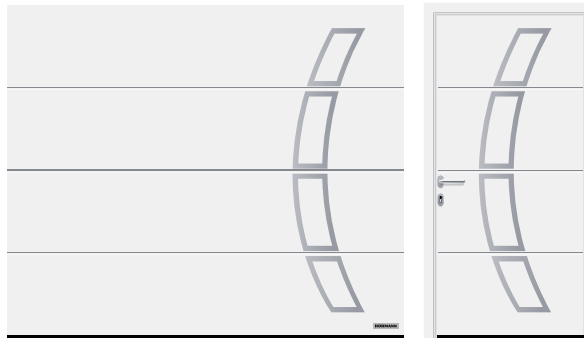

L-profilering (LPU 67 Thermo, LPU 42), trafikavid RAL 9016, designelement motif 457, separat dør med samme udseende

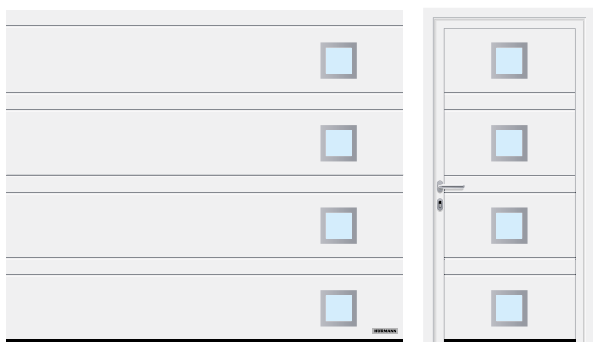

D-profilering (LPU 42), trafikavid RAL 9016, designelement motif 461, separat dør med samme udseende

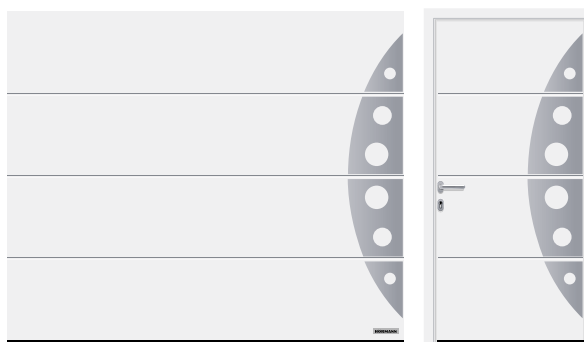

L-profilering (LPU 67 Thermo, LPU 42), trafikavid RAL 9016, designelement motif 458, separat dør med samme udseende

Designelementer

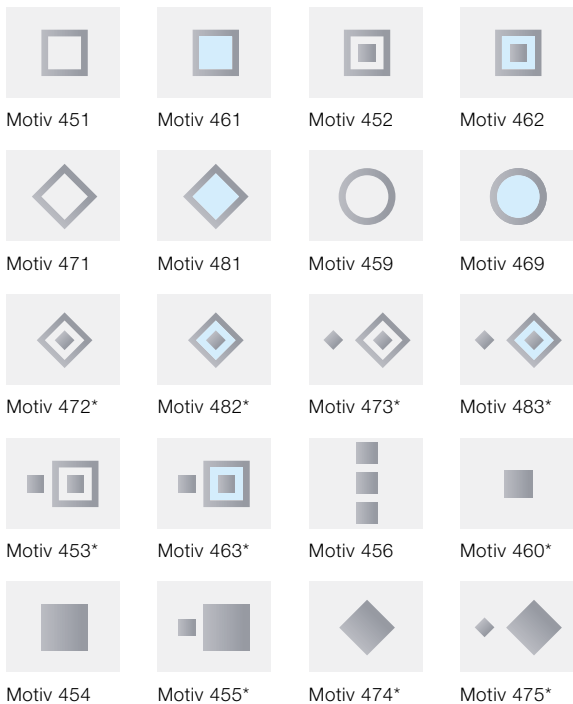

* Kun LPU 42

Vinduer

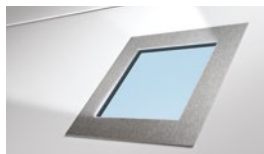

Designelement i børstet rustfrit stål med rude af glas* til motiverne 461 og 481 som ekstraudstyr

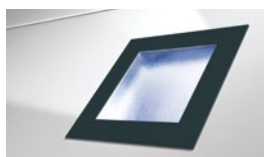

Designelement lakeret i antracitgrå RAL 7016 med plastrude til motiverne 461, 462, 463, 469, 481, 482 og 483

Motiver med designelementer indlæg

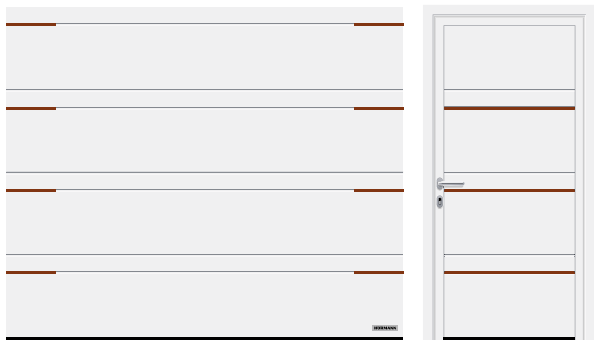

D-profilering (LPU 42), trafikavid RAL 9016, designelement inlay-motiv 500 med delte indlæg i trælook

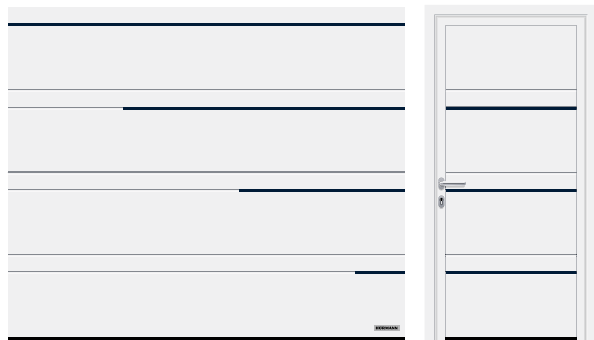

D-profilering (LPU 42), trafikavid RAL 9016, designelement Inlay-motiv 502 i stålblå RAL 5011



M-profilering (LPU 42), trafikavid RAL 9016, designelement inlay-motiv 503 i rustfrit-stål-look



M-profilering (LPU 42), trafikavid RAL 9016, designelement Inlay-motiv 504 i trælook, i gangdøren

Designelementer Inlay



Rustfrit stål-look



Trælook



RAL efter valg (fig. i RAL 9005)

Designelementer "Tal og tekst"

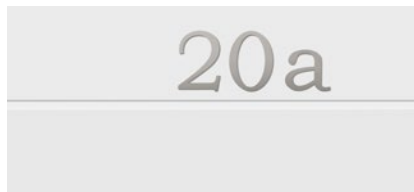

Positiv visning, skrifttypen Modern



Negativ visning, skrifttypen Classic

Aluminium-rammeporte

ART 42 / ART 42 Thermo / ART 42 Vitraplan .NYHED fra 01.10.2023

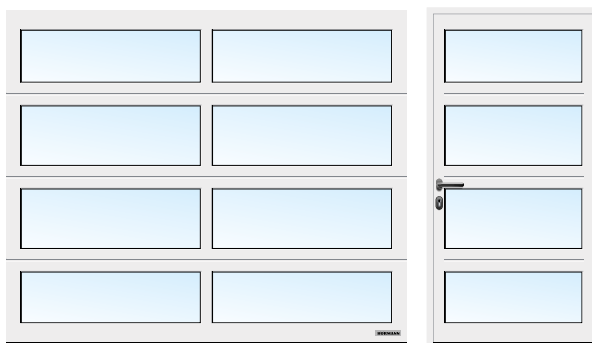

ART 42 med ruder, trafikvid RAL 9016

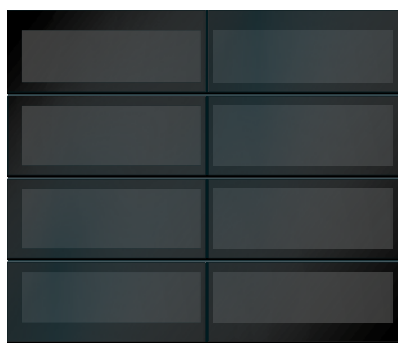

ART 42 Vitraplan, gråtonet

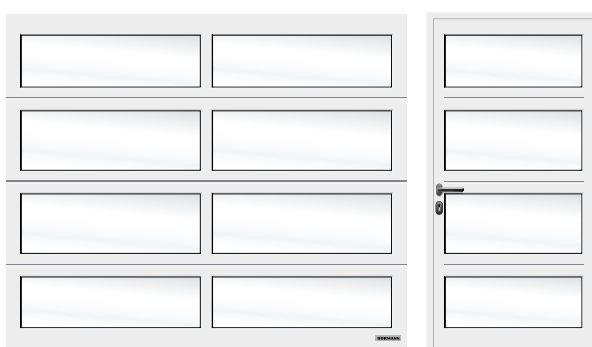

ART 42 med ruder, tonet hvid, trafikvid RAL 9016

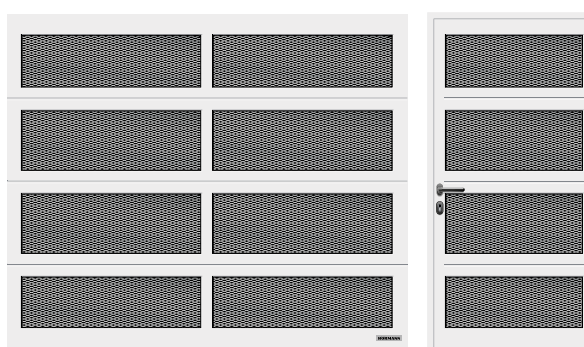

ART 42 med strægitter, trafikvid RAL 9016

Sektionssnit

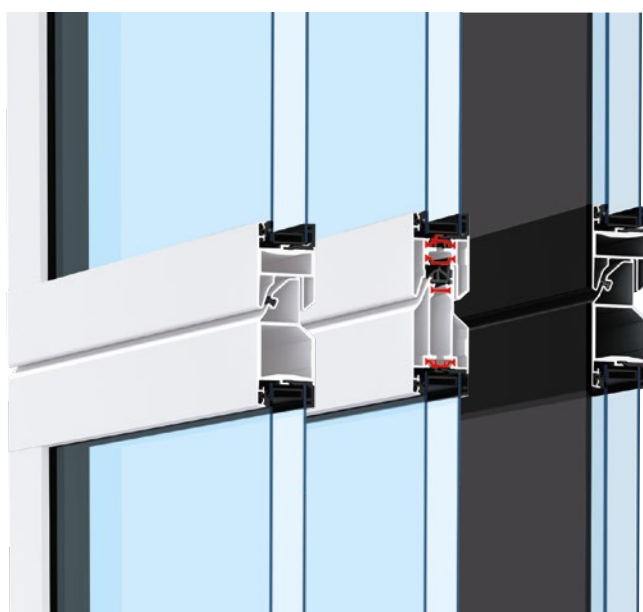

ART 42

ART 42 Thermo

ALR F42 Vitraplan

.NYHED fra 1.10.2023

ART 42 / ART 42 Thermo / ART 42 Vitraplan

Karmmateriale	Aluminium
Karmtykkelse	42 mm
Varmeisolering ART 42 U-værdi indbygget port	4,0 W/(m ² ·K) ¹⁾
Varmeisolering ART 42 Thermo U-værdi indbygget port	3,4 W/(m ² ·K) ¹⁾
Lydisolering	R = ca. 20 dB
Vindbelastning ³⁾	Klasse 3
Tæthed luft / vand	Klasse 2 ²⁾ / klasse 3 ²⁾
Bredde maks.	4000 mm
Højde maks.	3000 mm

¹⁾ U-værdierne gælder for indbyggede porte med dobbeltrude i kunststof S2 med størrelsen 5000 × 2125 mm

²⁾ Porte med ventilationsriller, på forespørgsel klasse 2 – 3

³⁾ Højere vindbelastningsklasser på forespørgsel

Vinduesvarianter



1



2



3



4



5



6



7



8



9

Vinduesvarianter til LPU 42 og LPU 67 Thermo

- 1 Klassisk vindue S0¹⁾
- 2 Klassisk vindue M0¹⁾
- 3 Klassisk vindue L0¹⁾
- 4 Klassisk vindue S1
- 5 Klassisk vindue S2
- 6 Sunrise-vindue S10³⁾
- 7 Sunrise-vindue S60⁴⁾ (billedet viser halvdelen af portbredden)
- 8 Vindue type D¹⁾
- 9 Aluminium-vinduessektioner²⁾

Fyldingsvarianter til LPU 42, LPU 67 Thermo, ART 42 og ART 42 Thermo

- 10 Dobbelttrude af polycarbonat, klar
- 11 Dobbelttrude i kunststof, klar
- 12 Dobbelttrude i kunststof, hvid tonet (opal / klar)
- 13 Dobbelttrude i kunststof, krystalstruktur
- 14 Melleplade til mange anvendelser
- 15 Dobbelttrude i kunststof, grå tonet
- 16 PU-sandwich-fylding, glat
- 17 PU-sandwichfylding, stucco
- 18 Hulplade af rustfrit stål
- 19 Strækgitter af rustfrit stål
- 20 Bølgegitter
- 21 Svejségitter

Vinduerne (1 til 8, 10) svarer til en portbredde på 2500 mm

¹⁾ Individuel placering af vinduerne er mulig

²⁾ Sprosser er mulige

³⁾ Portbredde fra 2130 – 2750 mm

⁴⁾ Portbredde fra 4751 – 5500 mm

Fyldingsvarianter



10

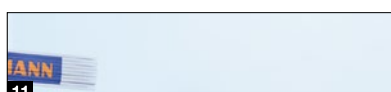

11

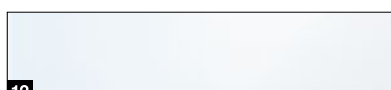

12

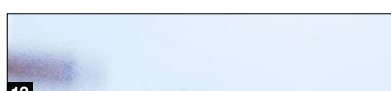

13

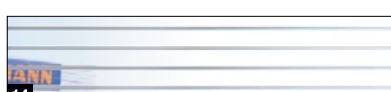

14



15

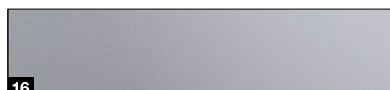

16

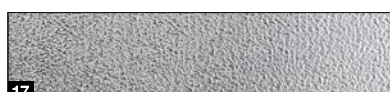

17

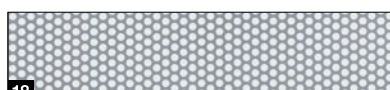

18



19



20

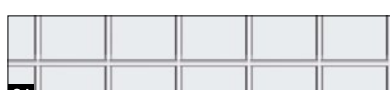

21

De klare plastruder leverer Hörmann som standard med Duratec-vinduer

De har følgende fordele:

- Altid klart udsyn
- Bedre varmeisolering

Kun hos Hörmann



Duratec
Meget ridsefast

Ens udseende

Portblad og karm



Portblad, overparti og sidekarm med samme udseende i Woodgrain trafikavid RAL 9016

KARM OG PORTBLAD HAR SAMME UDSEENDE.

Mange små detaljer afgør, om porten har et harmonisk udseende: Overpartiet **1** leveres til alle overflader (bortset fra Slategrain) altid med samme udseende som portsektionerne. Her passer det hele sammen.

Sidekarmene **2** fås som standard med hvid Woodgrain-overflade. Med karmbeklædningerne **3** kan sidekarmene tilpasses til sektionernes overflade.

→ Du kan finde yderligere informationer om karminddækningerne fra side 80.

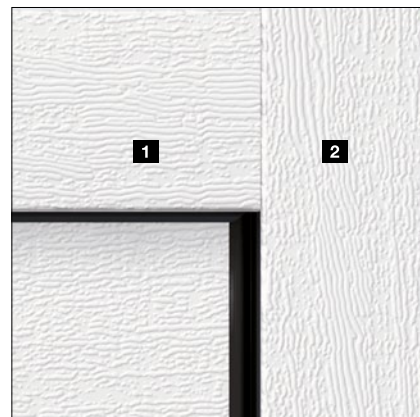

	Woodgrain	Slategrain	Silkgrain	Sandgrain	Planar	Decograin	Duragrain
Overparti 1	●	○	●	●	●	●	●
Sidekarm 2	●	■	■	■	■	■	■
Karmbeklædning 3	●	●	●	●	●	●	●

● = Samme overflade, farve eller design som portsektionen

■ = Woodgrain-overflade i trafikavid RAL 9016 (ved premiumudførelse i gråhvid RAL 9002)

○ = Glat overflade i samme farve som portsektionen

Woodgrain



1

Slategrain



2

Silkgrain

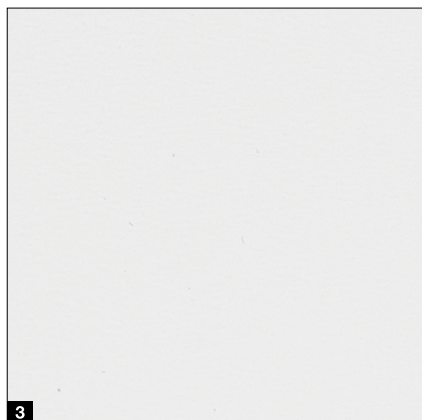

3

- 1 Woodgrain RAL 9016 trafikvid
- 2 Slategrain RAL 9016 trafikvid
- 3 Silkgrain RAL 9016 trafikvid

Beskyttelsesbelægninger, så porten bevarer sit flotte udseende i lang tid

Slutlakering. Sektionernes overflade er meget resistent, ridsefast og smudsafvisende på grund af beskyttelseslakken.

Slutlakering "anti-graffiti". Med beskyttelseslakken på sektionens overflade samt vinduer, designelementer osv. kan graffiti nemt fjernes med et almindeligt rengøringsmiddel.



→ Leveres til overfladerne Woodgrain-, Slategrain og Silkgrain.

- 1 Isoleret sektion
- 2 Forzinkning
- 3 Polyesterlakering
- 4 Slutlakering eller slutlakering "Anti-graffiti"

Rengørings- og plejesæt – holder døren flot i mange år

- Rengøringsmiddel til porte og døre (til alle overflader)
- Multisvamp, 2-i-1-politur til porte og døre, applikationssvamp, 2 x mikrofiberklude, olie til porte og døre

Før

Efter



Standardfarver

Til overfladerne Woodgrain, Slategrain og Silkgrain



MatchColor

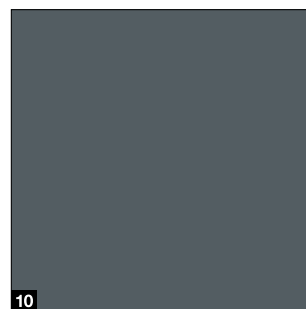
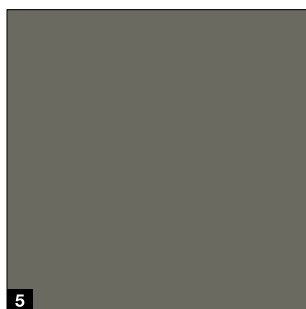
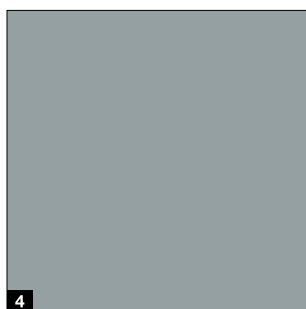
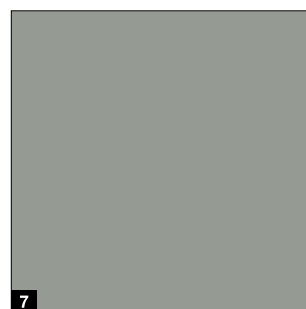
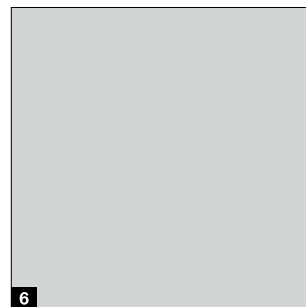
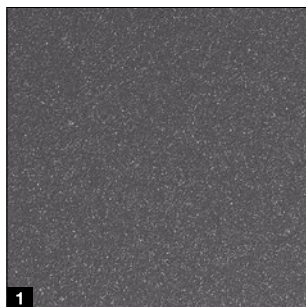

MatchColor

MatchColor

Design dit hus i perfekt farveharmonisk – med matchende farver til ledhejseporte til garager, hoveddøre, separate døre og ståldøre. Takket være de matchende farver kan du glæde dig over et harmonisk samlet udseende. Det er mærke kvalitet fra Hörmann!

Tip

Den glatte Silkgrain-overflade harmoniserer særligt godt med hoveddørens overflader.

Vær opmærksom på følgende:

I forbindelse med en valgfri slutlakering eller "anti-graffiti"-slutlakeringen kan vi ikke garantere samme udseende ved match color på ledhejseporte til garager, hoveddøre, separate døre og ståldøre.

Standardfarver

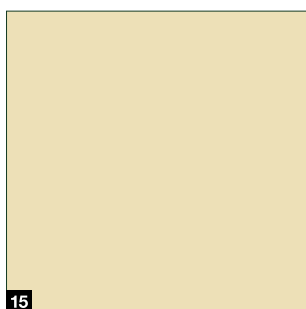
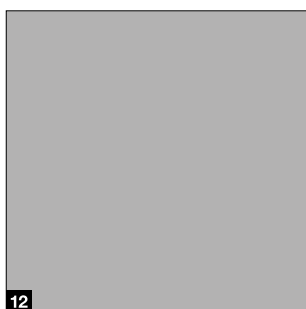
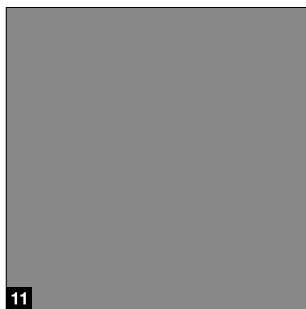

MatchColor .NYHED

- 1 CH 703 Antracit metallic
- 2 RAL 9005 Dybsort
- 3 RAL 8028 Terrabrun
- 4 RAL 7040 Grå
- 5 RAL 7039 Kvartsgrå
- 6 RAL 7035 Lysegrå
- 7 RAL 7030 Stengrå
- 8 RAL 7016 Antracitgrå
- 9 RAL 7015 Skifergrå
- 10 RAL 7012 Basaltgrå

Standardfarver

- 11 RAL 9007 Gråaluminium
- 12 RAL 9006 Hvidaluminium
- 13 RAL 6009 Grangrøn
- 14 RAL 6005 Mosgrøn
- 15 RAL 1015 Lys elfenben

RAL efter valg

Overfladerne Woodgrain, Slategrain og Silkgrain fås også i cirka 200 RAL-Classic-farver (undtaget er perleeffekt og selvlysende farver) samt i mange NCS- og DB-farver.

Vær opmærksom på følgende:

Vær opmærksom på følgende:
De indvendige sider på ledhejseportene til garager leveres generelt i farven gråhvid, RAL 9002.
Undgå mørke farver i retning mod solen på isolerede stålporte, da en mulig udbøjning af sektionerne kan beskadige porten.

Alle farveangivelser svarer til den pågældende RAL-farve. På grund af trykteknikken er de viste billeder af farver og overflader ikke bindende med hensyn til farve. Du kan få vejledning hos din Hörmann forhandler.

Du kan få vejledning hos din Hörmann forhandler.

Overflader

Sandgrain, Planar, Decograin

Sandgrain

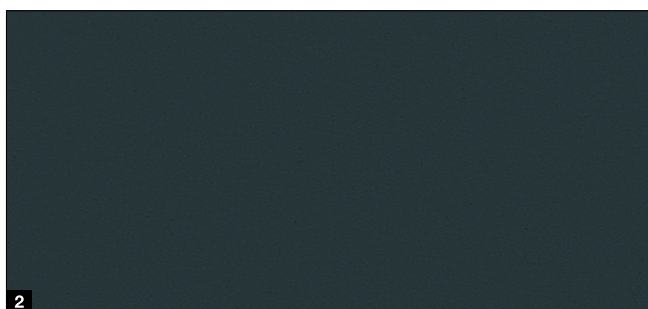
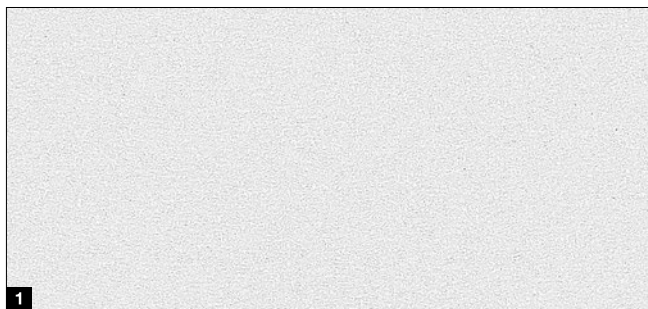

Planar

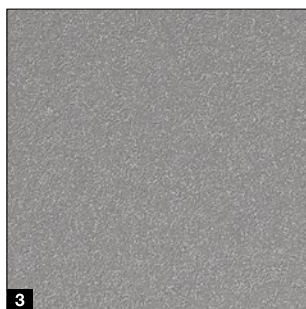
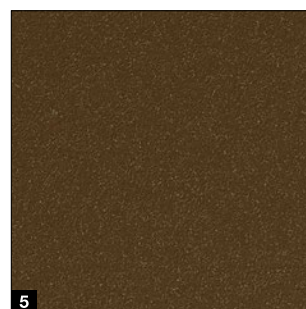
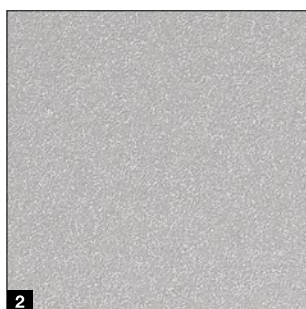
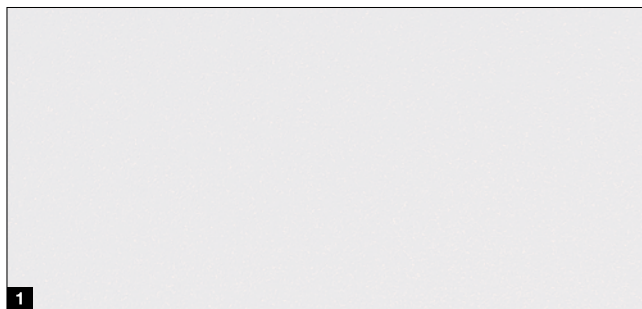

Decograin

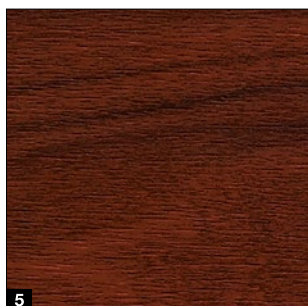
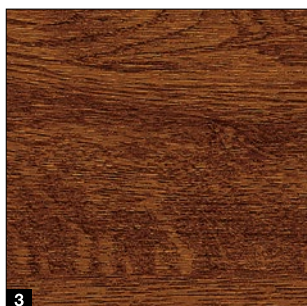
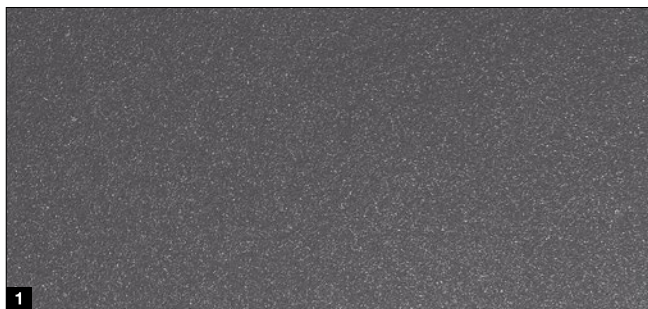

Sandgrain standardfarve

- 1 RAL 9016 trafikhvid

Sandgrain standardfarve

- 2 RAL 7016 antracitgrå

Planar standardfarve

- 1 CH 9016 Matt deluxe trafikhvid

Planar standardfarver

- 2 CH 9006 Matt deluxe hvidaluminium
- 3 CH 9007 Matt deluxe gråaluminium
- 4 CH 7016 Matt deluxe antracitgrå
- 5 CH 8028 Matt deluxe terrabrun
- 6 CH 703 Matt deluxe antracit metallic
- 7 CH 905 Matt deluxe sort **.NYHED**

Decograin-mønstre

- 1 Titan Metallic CH 703: antracit med metallisk effekt
- 2 Golden Oak: mellebrunt / gyldent egetræsdesign
- 3 Dark Oak: nøddetræsfarvet egetræsdesign
- 4 Night Oak: mørkt-intensivt egetræsdesign*
- 5 Rosewood: mahognifarvet trædesign**
- 6 Winchester Oak, naturfarvet egetræsdesign*

* Ikke til LPU 67 Thermo

Vær opmærksom på følgende:

De indvendige sider på ledhejseportene til garager leveres generelt i farven gråhvid, RAL 9002.

Undgå mørke farver i retning mod solen på isolerede stålporte, da en mulig udbøjning af sektionerne kan beskadige porten. Alle farveangivelser svarer til den pågældende RAL-farve. På grund af trykteknikken er de viste billeder af farver og overflader ikke bindende med hensyn til farve.

Du kan få vejledning hos din Hörmann forhandler.

Overflade

Duragrain

Duragrain

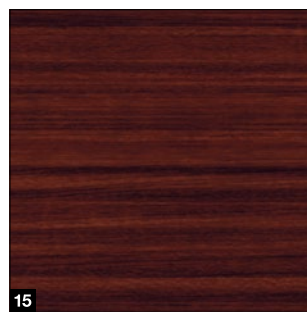
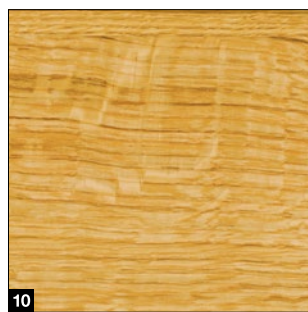
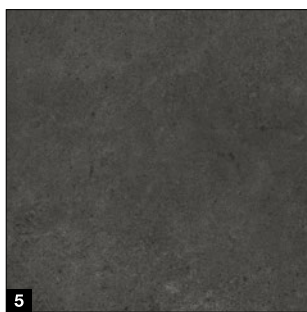
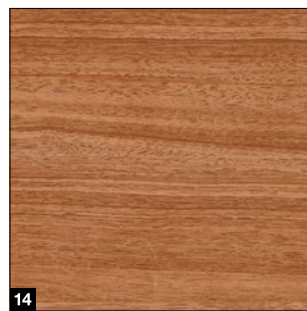
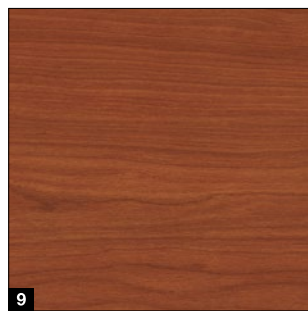
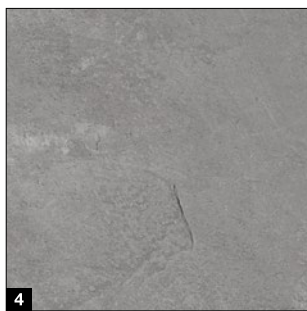
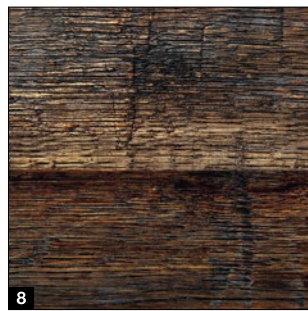
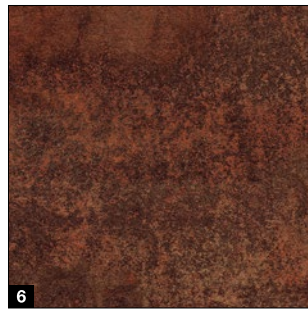
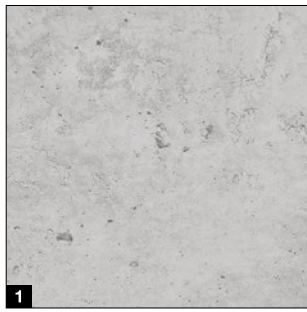

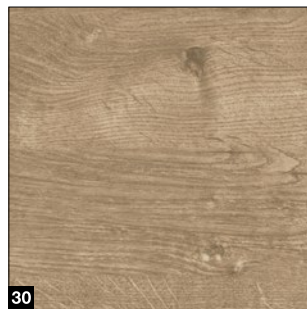
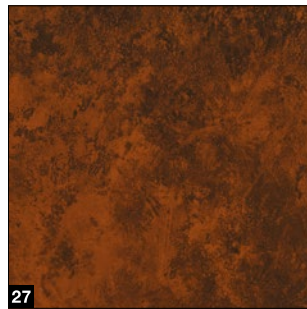
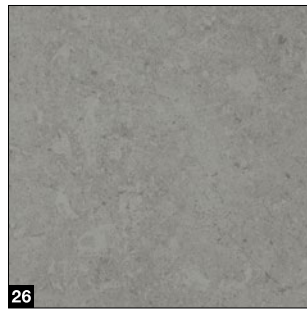

Duragrains-designs

- 1 Beton
- 2 Beige
- 3 Moca
- 4 Grigio
- 5 Grigio scuro
- 6 Rusty Steel
- 7 Bambus
- 8 Burned Oak
- 9 Cherry
- 10 Nature Oak
- 11 Gran
- 12 Rusty Oak
- 13 Noce sorrento balsamico
- 14 Noce sorrento natur
- 15 Sapeli
- 16 Sheffield
- 17 Teak
- 18 Used Look
- 19 Walnuss Terra (Valnød Terra)
- 20 Walnuss Kolonial (Valnød Kolonial)
- 21 White brushed
- 22 White Oak
- 23 Whiteoiled Oak
- 24 Whitewashed Oak
- 25 Malt Oak
- 26 Cement .NYHED
- 27 Rusty Patina .NYHED
- 28 Stadelholz .NYHED
- 29 Stadelholz grå .NYHED
- 30 Vild eg .NYHED



Yderligere informationer kan findes i brochuren Duragrains-overflade.



Individuelle motiver

Design din Duragrains-port med dit personlige yndlingsmotiv. Upload billedet på www.hoermann.dk/private-bygherrer-og-moderniseringsfirmaer/ konfigurator, eller kontakt din Hörmann forhandler.

Ledhejseporte af massivt træ

LTH 42



Standard-motiver

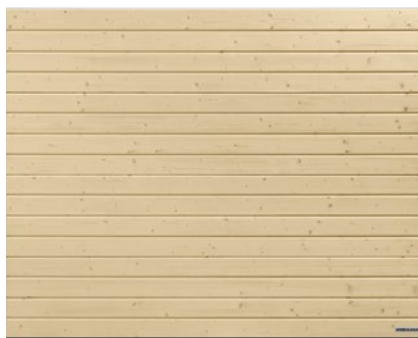

S-profilering



M-profilering



L-profilering



Fylding

LTH 42

Sektionsmateriale	Massivt træ
Sektionstykkelse	42 mm
Varmeisolering U-værdi ¹⁾	2,9 W/(m ² ·K)
Klasse vindbelastning ³⁾	3
Klasse tæthed ²⁾ luft / vand	0 / 0
Bredde maks.	5000 mm
Højde maks.	3000 mm

¹⁾ U-værdierne gælder for indbyggede porte uden vinduer med størrelsen 5000 × 2125 mm

²⁾ Porte med ventilationsriller, på forespørgsel klasse 2 – 3

³⁾ Højere vindbelastningsklasser på forespørgsel

Designmotiver



Motiv 401



Motiv 402

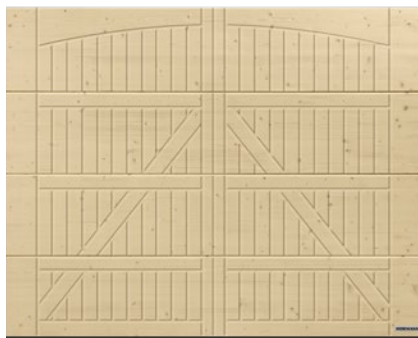

Motiv 405



Motiv 405, med fløjportbeslag "Eksklusiv" som ekstraudstyr

Træsarter

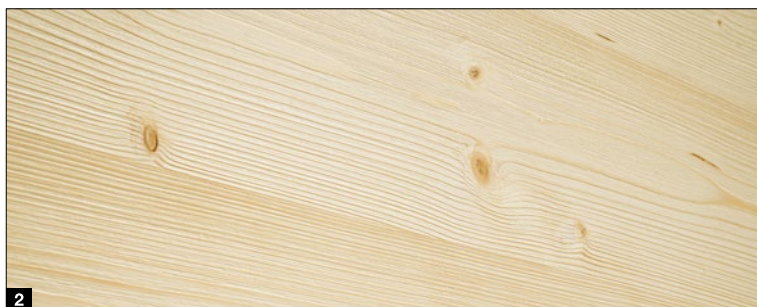
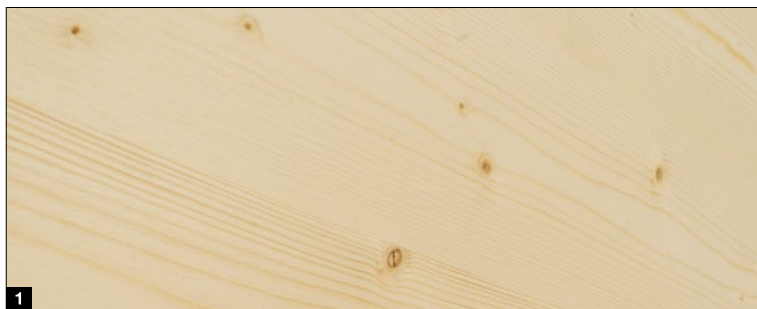

Træsarter

- 1 Nordisk gran, ubehandlet
- 2 Nordisk gran, børstet

Trælasurer

- 3 Fyr
- 4 Lærk
- 5 Nød
- 6 Sandbeige
- 7 Sølv

Belægninger

- 8 RAL 9016 Trafikhvid
- 9 RAL 9001 Cremehvid
- 10 RAL 7035 Lysegrå

Trælasurer

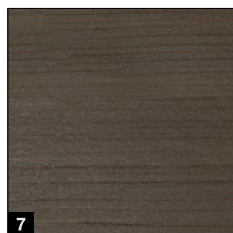
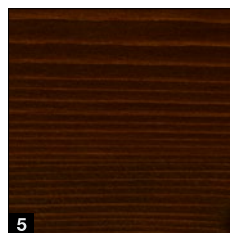
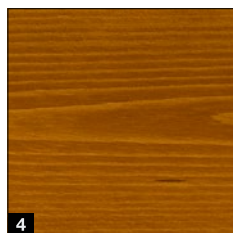
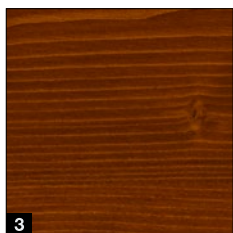

Belægninger

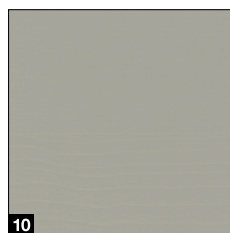
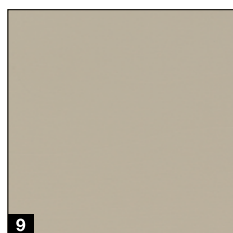
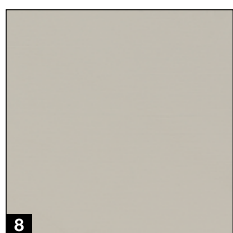

Vær opmærksom på følgende:

Træ er et naturprodukt. Holdbarheden afhænger af mange faktorer som f.eks. vejrtype, konstruktiv træbeskyttelse, mekanisk belastning og valg af farven. For at opnå lang holdbarhed kræves vedligeholdelse, og årlig service og pleje. Brug ikke mørk lasur ved direkte sollys. Sørg altid for god udluftning af garagen.

Alle farveangivelser svarer til den pågældende RAL-farve. På grund af trykteknikken er de viste billeder af farver og overflader ikke bindende med hensyn til farve.

Du kan få vejledning hos din Hörmann forhandler.

Standardudstyr

For sikker portfunktion i mange år

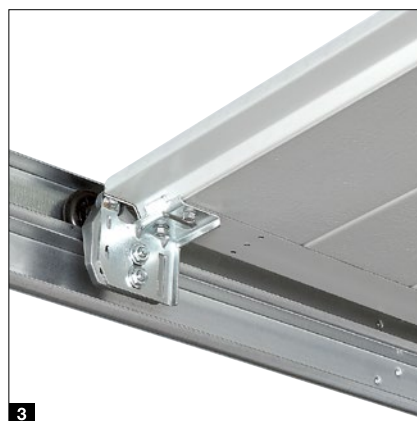
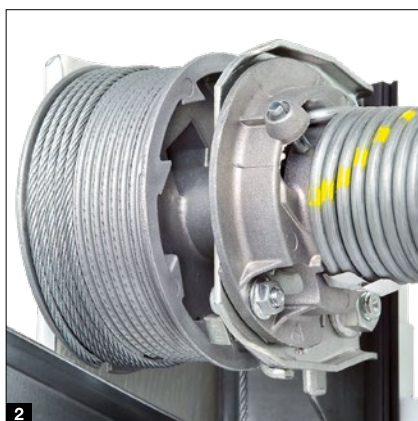

Trækfjederteknik i fjeder-i-fjeder-system **1**

Indtil 4000 mm portbredde og 2600 mm porthøjde

Det patenterede system sikrer portbladet mod at falde ned og forhindrer, at fjederen kan slynges væk og forårsage personskader, hvis den ødelægges.

Torsionsfjederteknik med integreret fjederbrudssikring **2**

Fra 4000 mm portbredde og 2600 mm porthøjde samt til porte med gangdør og porte i massivt træ

Den patenterede fjederbrudssikring stopper portløbet ved eventuelt brud på fjederen, og portbladet falder ikke ned.

Sikker portføring i sikkerhedskøreskinner **3**

Patenterede, indstillelige køreruller, stabile rulleholdere og sikkerhedskøreskinner forhindrer, at porten afspores. Portbladet er parkeret sikkert under loftet.

Fingerklemsikring **4**

Udvendigt og indvendigt og på hængslerne

På grund af sektionernes enestående form er der ingen risiko for at få fingrene i klemme – hverken mellem sektionerne eller ved hængslerne.

Beskyttelse mod indgreb i sidekarmene **5**

Hos Hörmann er karmene lukket fuldstændigt i siderne. Det er praktisk talt ikke muligt at stikke fingre eller hænder ind mellem portblad og karm!



Kun hos Hörmann
Europæisk patent

Plast-karmfod **6**

Den 4 cm høje karmfod af plast omslutter karmen i udsatte områder, der beskytter langvarigt mod rust. I modsætning til lignende løsninger endda også i lange perioder med regnvej. Sammen med portens bundtætning danner karmfoden en afslutning, der til og med ser optisk godt ud.

Ekstraudstyr

Mere komfort og sikkerhed

Udførelse Premium **1**

Til LPU 42, LPU 67 Thermo, ART 42 og ART 42 Thermo:

Portbeslag, karme, køreskinner og forbindelsesskinner er lakeret og har samme udseende som sektionernes indvendige side i gråhvid RAL 9002¹⁾. Tandemruller giver et roligt og skånsomt portløb.

Udførelse PremiumPlus .NYHED

Til LPU 42: Som supplement til Premium-versionen giver allround-beskyttelsen mindre korrosion i kystklima, og sektionerne har en belagt yderside med lakerede snitkanter og endevinkler for bedre tætning ved sektionsovergangene og i profileringsområdet (med S-, M- og D-profileringer).

Ventilationsåbning ved den øverste sektion **2**

Til LPU 67 Thermo²⁾ og LPU 42²⁾ med portåbner

SupraMatic eller ProMatic (fra produktionsår 2012):

Med et udluftningsbeslagsæt som ekstraudstyr åbnes kun portens øverste sektion til ventilation af garagen. Portens nederste sektion bliver ved med at være lukket ved gulvet og forhindrer, at små dyr eller løv kan komme ind i garagen.

Nødudkobling **3**

Til LPU 42 og LTH 42: For at kunne låse garagen manuelt op i en nødsituation kan du anvende en nødudkobling.

Den diskrete runde cylinder (kan ikke integreres i huslåsesystemet) er forbundet med motorskinnens nødudkobling.

Portgreb til nødudkobling **4**

Til alle portudførelser: Portgrebet er udstyret med en lås, som kan integreres i huslåsesystemet. Med grebet låses motorskinnens nødudkobling op med et Bowdentræk på portens indvendige side. Portgrebene fås i følgende udførelser: Sort plast, støbt aluminium hvid, RAL 9016, børstet rustfrit stål (se fig.), støbt aluminium brun, RAL 8028.



ThermoFrame ⁵

Til alle portudførelser: Kunststofprofilen er nem at montere sammen med portkarmen, som sørger for en brudt kuldebro mellem karmen og murværket og forbedrer varmeisoleringen med op til 15 %³⁾. Derudover reducerer ekstra tætningslæber på begge sider og foroven tabet af varmeenergi fra garagens indre.

¹⁾ Fjederteknik inkl. holder, fjederbrudssikring, wiretromle og forzinket køreskinne

²⁾ Kun N-, L-, Z-beslag, ikke mulig ved gangdørsporte

³⁾ På en isoleret LPU 42-ledhejseport til garager i størrelsen: 5000 x 2125 mm



RC2-sikkerhedsudstyr

Som standard til LPU 67 Thermo, som ekstraudstyr til LPU 42: Det certificerede RC2-sikkerhedsudstyr gør porten endnu sikrere og anbefales af politiet.



Se kortfilmen på YouTube eller på www.hoermann.dk/mediacenter



Separate døre

NT 60 / NT 80

Dørstørrelser*

- Bredde (1-fløjet)
990 – 1115 mm
- Bredde (2-fløjet)
1130 – 3000 mm
- Højde (1- / 2-fløjet)
1990 – 2183 mm

Fløjramme

- Udførelse smal **1**
(profiltype 1, kun til 1-fløjede separate døre)
- Udførelse bred **2** (profiltype 2)

Standardudstyr

- 60 mm tykke vejrbestandige aluminiumsprofiler i sektionernes farve **3** eller ved Duragrain-fyldinger i en farve, der matcher designet
- Gangfløj med sorte plast-dørhåndtag med ovale rosetter og profilcylinderlås **4**
- 3-dimensionelt indstillelige hængsler i enten sort, hvid eller aluminium-naturtone **5**
- Standlås til låsning af den stående fløj ved 2-fløjede separate døre **6**

Ekstraudstyr

- Skjulte hængsler gør døren elegant i udførelsen med aluminium-standardkarm **7**
- Indbrudshæmmende RC2-sikkerhedsudstyr med 3-x-lås (falle, rigel, 2 låsekroge) og sikkerhedsroset til udførelsen med bred fløjramme (profiltype 2) **8**
- 2-fløjede separate døre med asymmetrisk deling (gangfløj altid 870 mm bredde i størrelsesområdet fra 1330 – 2000 mm RAMB)
- Greb i aluminium-naturtone **9**, støbt aluminium RAL 9016 **10**, støbt aluminium brun **11**, børstet rustfrit stål **12** og støbt aluminium sort **.NYHED** **13**



* Afhængigt af fløjrammens udførelse



Isoleret udførelse NT80

- Aluminium-profilssystem med brudt kuldebro, karm og tærskel
- 80 mm tykkelse



Universaldør MZ Thermo

- Dørblad med brudt kuldebro og karm
- Meget god isolering på 1,2 W / (m²·K).
- Kan også leveres i RC 2-udførelsen (KSI Thermo)

Gangdøre

Uden tærskel

Portudførelser

- LPU 42 med N-beslag (indtil 5 m portbredde)
 - LPU 42 med Z-beslag (indtil 2,5 m portbredde)
- .NYHED**

Fri åbningsbredde

- Bredde 830 mm
- Bredde 1140 mm

Standardudstyr

- Aluminium-dørkarm i elokseret naturtone **1**
- Stabil holdeenhed forhindrer, at dørfløjen falder ned og deformeres **2**
- Skjulte hængsler giver døren et elegant udseende **3**
- Glideskinnedørlukker med åbningsbegrænsning og holdeenhed, der er integreret i døren **4**

Ekstraudstyr

- Aluminium-dørkarm i RAL efter valg (også i en anden farve end portens) eller i en lakering, som passer til mønsteret (overfladerne Planar, Decograin, Duragrain)
- Integreret dørpumpe inkl. holdeenhed, som giver optimal beskyttelse og ser flot ud **5**
- Multiaflåsning med en bolt og en hagerigel pr. sektion giver bedre stabilitet og forhøjet indbrudshæmning **6**
- Medløbende fotocelle VL 2 stopper porten berøringsløst og øger sikkerheden **7**



Vær opmærksom på følgende:

Ved kombinerede fyldingsporte med eller uden indbygget gangdør i samme portbredde vil fyldingernes inddeling i nogle tilfælde ikke se helt ens ud. Manuelt betjente porte med gangdør har ikke noget udvendigt portgreb. De låses indefra.



Portstørrelser

- Bredde 1330 – 3000 mm
- Højde 1960 – 2500 mm

Standardudstyr

- Portfylding af 42 mm tykke sektioner **1**
- Til S-profilering, M-profilering, L-profilering, D-profilering samt i alle farver og designs
- 60 mm tykke aluminium-karmprofiler i sektionfarven (ved Decograin og Duragrain-fyldinger i en farvetone, der passer til designet) **2**
- 3 stabile hængsler pr. portfløj (et hængsel med sikring) i farvetonen aluminium **3**
- 3-sidet dobbelt anslagstætning og dobbelt læbepakning i tærskelområdet **4**
- Gangfløj med aluminium-dørhåndtag med profilylinderlås **5**
- Stående fløj med port-låserigle **6**

Ekstraudstyr

- Mekanisk holdeenhed til gangfløj og stående fløj til fiksering af fløjene i åben tilstand **7**
- Mekanisk holdeenhed med bremse- og dæmpningsfunktion, så fløjene ikke går op og i, men kan fikseres i den ønskede stilling **8**
- Skjulte hængsler giver porten et elegant udseende

Åbnerudstyr

- Portfløjbeslag inkl. afdækning til portåbnerne ProMatic 4 eller SupraMatic 4 **9**
- Skjulte hængsler
- Finger- eller indgrebsbeskyttelse giver høj sikkerhed indvendig **10**

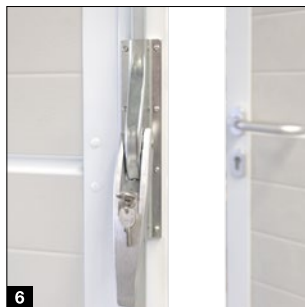

Portåbner

SupraMatic 4

Superhurtig portåbning og smarte ekstrafunktioner

- 75 % hurtigere åbningshastighed* på op til 25 cm/s reducerer varmetab
- Smart betjening med BlueSecur-app
- Komfortabel udluftning af garager
- Ekstra åbningshøjde
- Op til 3 gange (SupraMatic E) eller 5 gange*(SupraMatic P) kraftigere LED-belysning
- Nem programmering med dobbelt 7-segmentdisplay
- Afskærmning af høj kvalitet i rustfrit stål
- Tilslutning til Smart Home-systemer med standard HCP-interface
- Lavt strømforbrug på standby på under 1 watt



BiSecur

Håndsender HSE 4 BS med 4 betjeningsknapper som standard, matsort med forkrømede kapper

Garageport-åbnere	SupraMatic E	SupraMatic P
Bluetooth-modtager	Integreret, kan tændes og slukkes	Integreret, kan tændes og slukkes
HCP-bus-tilslutning	Integreret	Integreret
Cykluser pr. dag / time	25 / 10	50 / 10
Træk- og trykkraft	650 N	750 N
Topkraft	800 N	1000 N
Åbningshastighed maks.	25 cm/s	25 cm/s
Belysning	20 LED'er	30 LED-løbelys
Portbredde maks.	5500 mm	6000 mm
Portareal maks.	13,75 m ²	15 m ²

* Sammenlignet med ProMatic serie 3

Kun hos Hörmann
Europæisk patent

Hörmann BlueSecur



Smartphone-betjening med Hörmann BlueSecur-app

Premiumkvalitet til attraktiv pris

- 40 % hurtigere åbningshastighed* på op til 20 cm/s
- Komfortabel udluftning af garager
- Ekstra åbningshøjde
- Op til 2 gange* kraftigere LED-belysning
- Tilslutning til Smart Home-systemer med standard HCP-interface
- Lavt strømforbrug på standby på under 1 watt

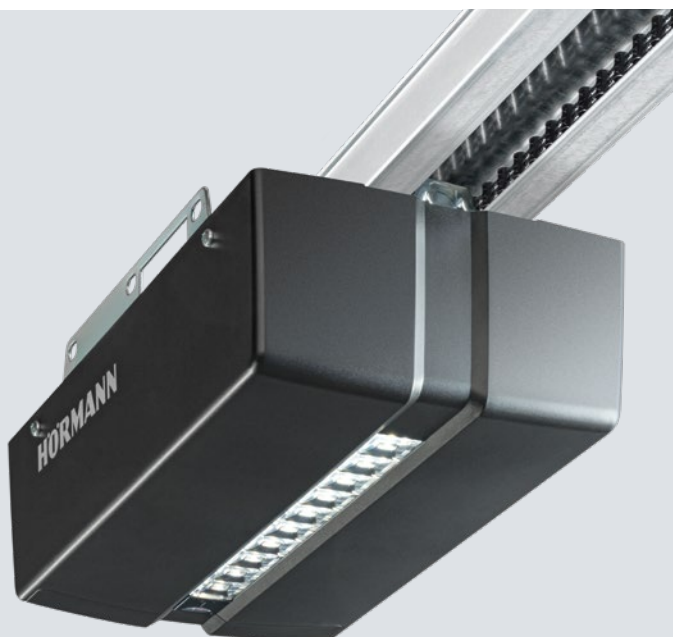

BiSecur

Håndsender HSE 4 BS med 4 betjeningsknapper som standard, matsort med kunststofkapper

Garageport-åbnere	ProMatic 4	ProMatic 4 Akku
Bluetooth-modtager	Som ekstraudstyr (HET-BLE)	Som ekstraudstyr (HET-BLE)
HCP-bus-tilslutning	Integreret	Integreret
Cykluser pr. dag / time	25 / 10	5 / 2
Træk- og trykkraft	600 N	500 N
Topkraft	750 N	600 N
Åbningshastighed maks.	20 cm/s	16 cm/s
Belysning	10 LED'er	10 LED'er
Portbredde maks.	5000 mm	4000 mm
Portareal maks.	11,25 m ²	9 m ²

ProMatic 4 Akku

Til garager uden el-tilslutning



Akku med solarmodul

Tilbehør

Håndsender



HS 5 BS
4 knapfunktioner plus forespørgselsknap, højglansoverflade sort eller hvid



HS 5 BS
4 knapfunktioner plus forespørgselsknap, mat sort overflade



HS 4 BS
4 knapfunktioner, mat sort overflade



HS 1 BS
1 knapfunktion, mat sort overflade



HSE 1 BS
1 knapfunktion, inkl. øje til nøglering, mat sort overflade



HSZ 4 BS
4 knapfunktioner, inkl. øje til nøglering, mat sort overflade med forkrømede eller kunststofkapper



HSE 4 BS
4 knapfunktioner, inkl. øje til nøglering
Højglansoverflade med forkrømede kapper, farver (se billedet fra venstre): Hvid, Antracitgrå, Frozen Grey, Classic Grey, Carbon, Sølv



HSD 2-C BS
Højglans forkrømet, 2 knapfunktioner, kan også bruges som nøglering



HSZ 1 BS / HSZ 2 BS
1 eller 2 knapfunktioner, til at sætte ind i cigarettænderen i bilen



HSI 3 BS .NYHED
Til styring af op til 3 porte med ekstra store knapper, stødsikkert hus, kapslingstype: IP 65



Trådløst kodetastatur FCT 3 BS
3 funktioner, med belyste knapper, indbygning i og på væg muligt, plastkabinet i lysegrå RAL 7040 (leveres også med 10 funktioner og klappdæksel, lakeret i hvidaluminium RAL 9006)



Trådløst kodetastatur FCT 10 BS
10 funktioner, med belyste knapper og klappdæksel, indbygning i og på væg muligt, plastkabinet lakeret i hvidaluminium RAL 9006



Trådløs fingerscanner FFL 25 BS
Til 2 funktioner, op til 25 fingeraftryk, med klappdæksel. Indbygning i og på væg muligt, plastkabinet lakeret i hvidaluminium RAL 9006



Trådløs indvendig trykkontakt FIT 5 BS
4 knapfunktioner plus forespørgselsknap. Plastkabinet i renhvid RAL 9010

Knap



Trådløs indvendig trykkontakt FIT 2-1 BS
2 funktioner, tilslutningsmulighed for maks. 2 betjeningslementer via kabel, f.eks. Nøgleknap, plastkabinet i renhvid RAL 9010



Indvendig trykkontakt IT 1b-1
Stor belyst knap til komfortabel åbning af porten. Plastkabinet i renhvid RAL 9010



Transpondertastatur TTR 1000-1
1 funktion, til 1000 nøgler, der kan indlæres, leveringsomfang: 1 nøgle og 1 kort (yderligere efter ønske), zink trykstøbt kabinet i hvidaluminium RAL 9006



Kodetastatur CTP 3-1
3 funktioner, med belyst skrift og berøringfølsom sort touch-overflade, zink trykstøbt kabinet i hvidaluminium RAL 9006



Kodetastatur CTV 3-1
3 funktioner, med særlig robust metaltastatur, zinktryk-kabinet i hvidaluminium RAL 9006 med afdækning af rustfrit stål



Fingerscanner FL 150
2 funktioner, styring ved hjælp af fingeraftryk, op til 150 fingeraftryk kan gemmes, zink trykstøbt kabinet i hvidaluminium RAL 9006 med afdækning af rustfrit stål



Nøglekontakt
1 STUP 50
2 STAP 50
Indbygning i væg eller montering på væg, inkl. 3 nøgler, zinktryk-kabinet i hvidaluminium RAL 9006 med afdækning af rustfrit stål



Indvendig klimasensor HKSI 3
Til overvågning af luftfugtigheden og automatisk udluftning af garagen, plastkabinet i ren hvid RAL 9010
Udvendig sensor HKSA 4
Til måling af luftfugtigheden udendørs, plastkabinet i ren hvid RAL 9010

Moderniseringsløsninger

Til specielle indbygningssituationer

Standardmontering **1**

I den ideelle situation har garagen min. 90 mm plads til siden. Så kan karmen skrues direkte fast på væggen bag åbningen. Hörmann ledhøjseporte leveres med alle nødvendige monteringsmaterialer til denne indbygningssituation.

Karmforingssæt **2**

Kunststofprofilen monteres mellem karmen og murværket. Hvis ydervæggene er fugtige, forhindres overførsel af fugten til karmen, og rustdannelse forebygges.

Karmbeklædninger

For at opnå et samlet harmonisk indtryk kan sidekarmene med karmbeklædninger nemt tilpasses til sektionernes overflade.

3 55 mm bred karmbeklædning inkl. klæbepads til nem montering bag åbningen, med lidt sideplads i siden (< 90 mm)

4 90 mm bred karmbeklædning til montering i åbningen uden sideplads

Specialforankring til fastgørelse af karmen i siden

Med specialforankringen som ekstraudstyr, der kan bruges universelt, er det muligt at fastgøre ledhøjseportens karm til garagens sidevæg. Ujævnheder i væggen kan nemt udlignes, og lysningen beskyddes ikke.

3 Montering indtil 35 mm vægafstand

4 Montering ved skrå og ujævn sidevæg

5 Montering med varmeisoleringsystem

6 Montering ved ikke-bærende facader (klinker eller varmeisolerings) med plads til siden på 90 til 125 mm og fastgørelsesdybde på 160 til 240 mm (altid afhængigt af forankringen).

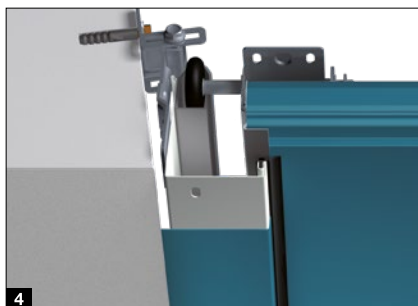
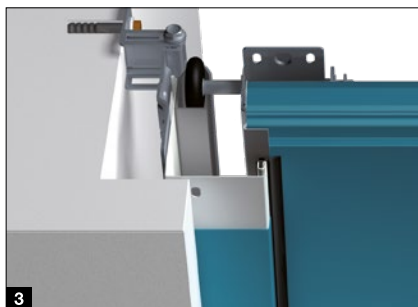

Stormprofil **7**

Profilen monteres på gulvet og tætnet portens underkant. Den forhindrer, at vand, der har samlet sig, kan trænge ind over hele portbredden. På grund af den lave højde er barrierefri adgang sikret.

Udligningssæt til skrå gulve **8**

Den indstillelige bundprofil udligner portbladets underkant indtil en højdeforskel på 20 mm. Sættet til karmudligning består af 2,5 mm tykke kunststofplader, som lægges under karmfødderne, så de passer helt nøjagtigt.

Udskiftning af vippeporte

Ved afmontering af en gammel vippeport og montering af en ny LPU 42 ledhejseport er der ofte behov for besværligt arbejde ved gulvet. Med vores moderniseringsløsninger bortfalder dette arbejde.

Anslagsskinne renovering **9**

Erstatter vippeportens gamle anslagsskinne og skaber den perfekte gulvafslutning til garagen.

Sæt afdækningsskinner **10**

Sættet består af en udligningsprofil og specielle portbeslag. Ved brug af sættet skal karmen afkortes med 25 mm. Den kan enten bestilles i det ønskede mål eller afkortes af bygherren.

Sæt Reno RZ **11**

Den bageste del af plast-karmfoden udskiftes, så den kan monteres på den gamle vippeports gulvskinne. Sættet består af et specielt kontaktstykke og en specielt formet gulvtætning, som tætnet porten perfekt før anslagsskinnen.

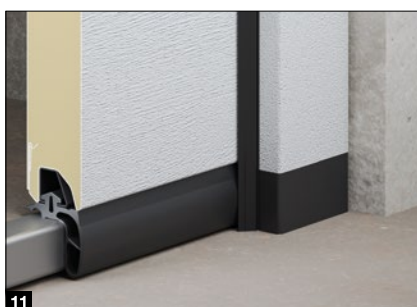

Moderniseringsløsninger

Med elegante overpartier

Overparti 1

I den ideelle situation har garagen min. 100 mm fri plads i overliggerområdet (min. 115 mm ved porte med portåbner). Overpartierne til standardmontering bag lysningen leveres som standard med 95 mm højde. Som ekstraudstyr leveres partiet også i 125 mm højde.

Isoleret overparti 2

Et isoleret overparti med samme udseende som porten og til montering i lysningen dækker spalten mellem loftet og overpartiet. Vinduer er også mulige efter en teknisk kontrol. Afdækningen kan også leveres som rudesektion.

Overparti i niveau 3

På LPU 42-porte er overpartiet i niveau den elegante løsning, som danner en usynlig overgang mellem overpartiet og portbladet. Når porten er lukket, lukkes den øverste sektion i niveau med overpartiet.

Karmsæt til overligger og sidevæg

Til en fordelagtig pris er det muligt at montere en port i standardstørrelse i lysningen. Den resterende spalte mellem overliggeren og den øverste portsektion, eller sidevæggen og sidekarmen (maks. 30 mm), dækkes ved hjælp af det ekstra karmsæt. Dette sæt består af afdækninger, endekapper og monteringsmateriale. Med en karmbeklædning som ekstraudstyr dækkes sidekarmen også:

4 95 mm bredde til montering i lysningen

5 125 mm bredde til montering før lysningen.

Renoveringspanel-sæt 6

Forstyrrende spalter og ødelagte kanter på muren ved overliggeren og lysningen kan skjules nemt og perfekt med renoveringspanel-sættet, der leveres som ekstraudstyr. Mure- og pudsarbejde kan dermed bortfalde.

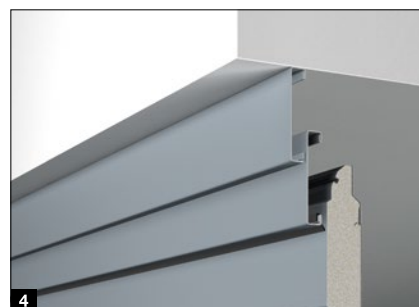

	Woodgrain	Slategrain	Silkgrain	Sandgrain	Planar	Decograin	Duragrain
Karmbeklædning	●	○	●	●	●	●	●
Overparti	●	○	●	●	●	●	●
Isoleret overparti	●	●	●	●	●	●	●
Karmsæt	●	○	●	●	●	●	●
Overparti i niveau	●	●	●	●	●	●	●
Renoveringspanel-sæt	●	○	●	●	●	●	●

● = Samme overflade, farve eller design som portsektionen
○ = Glat overflade i samme farve som portsektionen



Lodret snit (med portåbner)

Z-beslag

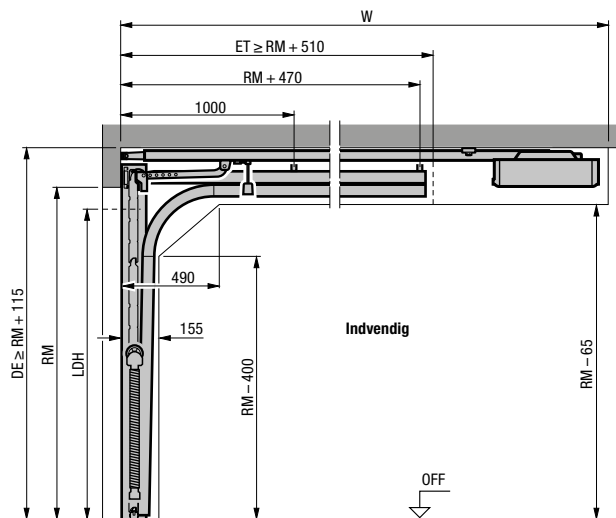

N-beslag

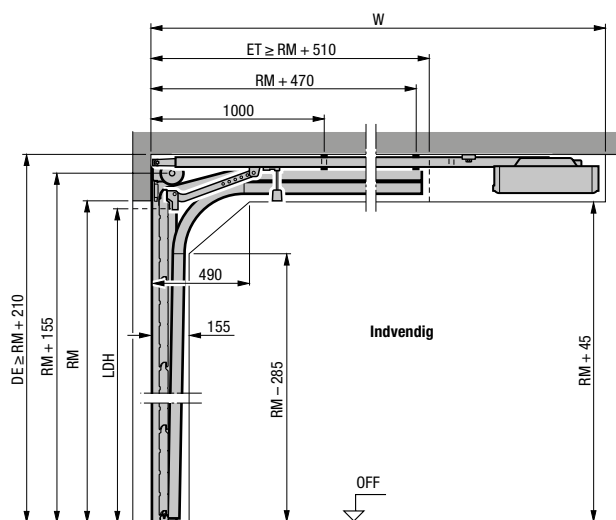

L-beslag

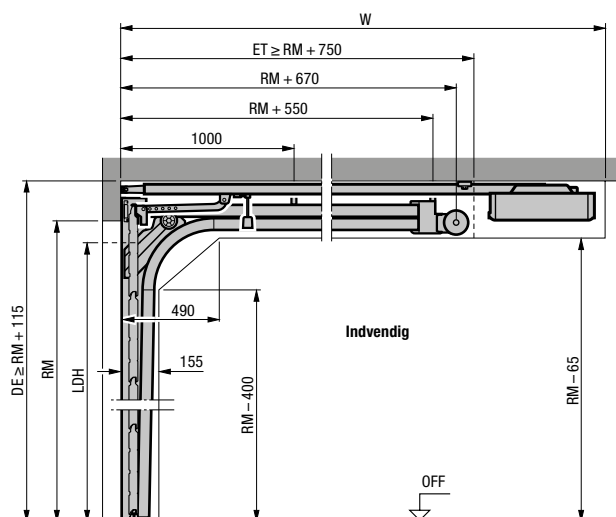

Vandret snit

Z-, N-, L-beslag

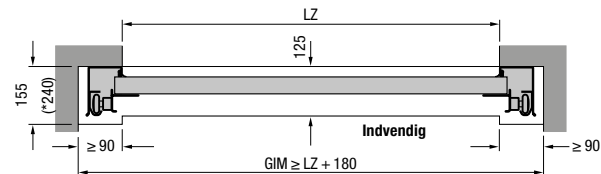

Montering med Z-, N-, L-beslag

Samlet længde portåbner (W)	Z-beslag	N-beslag	L-beslag
Porte med åbner			
2125 (K)	3200	3200 ¹⁾	3200
2250 (K)		3200 ²⁾	
Portehøjde maks.			
2375 (M)	3450	3450 ¹⁾	3450
2500 (M)		3450 ²⁾	
2600 (L)	4125		
3000 (L)		4125	4125

¹⁾ Portehøjde maks.: kun til LPU 67 Thermo

²⁾ Portehøjde maks.: kun til LPU 42

Forklaringer

Køreskinner

- K Kort motorstang
- M Mellem motorstang
- L Lang motorstang

Bestillingsmål

- LZ Indvendigt karmsmål
- RM Porthøjde
- DE Loftshøjde
- W Samlet længde åbner
- LDH Fri gennemkørselshøjde
- GIM Garagens indvendige mål
- ET Rumdybde
- OFF Overkant færdigt gulv

Bemærk:

På porte med mørke farver, som vender mod solen, skal portåbneren monteres 40 mm højere oppe.

Vær opmærksom på de afvigende mål i monteringsdataene ved LPU 42-porte med RC2-sikkerhedsudstyr, portbladets vægt på over 170 kg eller portbredde over 5000 mm samt ved LPU 67-portene.

Beslagstyper som højtloft- portbeslag samt yderligere informationer kan findes i monteringsdataene, eller du kan få vejledning hos din Hörmann forhandler.

Størrelser og monteringsdata

Separate døre

Horizontalsnit

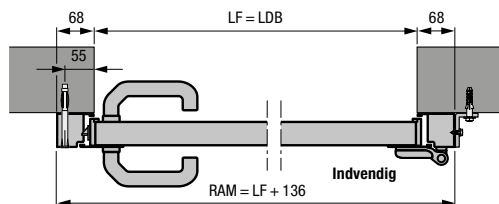

Separat dør med aluminium-standardkarm profiltype 1
Montering bag åbningen

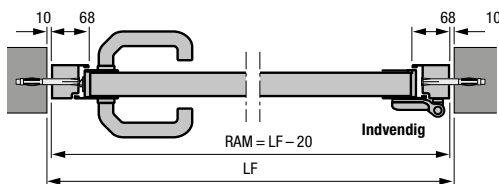

Separat dør med aluminium-standardkarm profiltype 2
Montering i åbningen

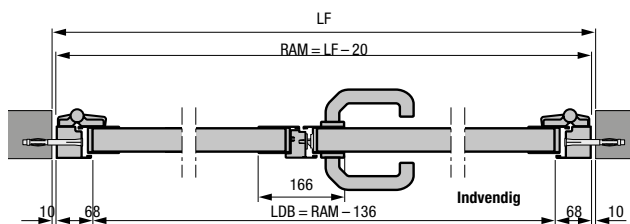

2-fløjet separat dør med aluminium-standardkarm profiltype 2
Montering i åbningen

- 2-fløjet separat dør med asymmetrisk inddeling
- 2-fløjet separat dør, åbner indad og udad

Lodrette snit

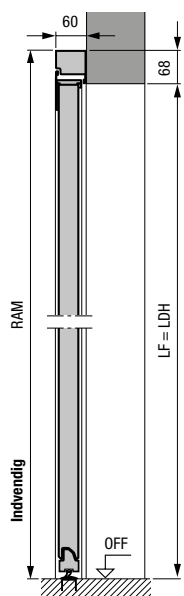

Separat dør med aluminium-standardkarm profiltype 2
Montering bag åbningen

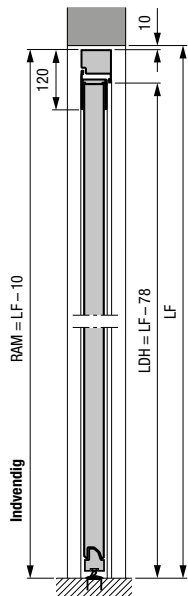

Separat dør med aluminium-standardkarm profiltype 2
Montering i åbningen

Mål i mm

Separate døre af stål

Profiltipe 1 (montering bag åbningen) med S-, M-, L-profilering, S-fylding, standardkarm

Åbningens LF	Bestillingsmål = RAM	Grebsøjde* fra OFF	Portsektionshøjde B
855 – 875 × 1990 – 2000	990 × 2058	955	500
855 – 875 × 2115 – 2125	990 × 2183	1010	531
980 – 1000 × 1990 – 2000	1115 × 2058	955	500
980 – 1000 × 2115 – 2125	1115 × 2183	1010	531

Profiltipe 2 (montering bag åbningen) med S-, M-, L-, D-profilering, S-fylding, standardkarm

Åbningens LF	Bestillingsmål = RAM	Grebsøjde* fra OFF	Portsektionshøjde B
855 – 875 × 1990 – 2000	990 × 2058	1050	500
855 – 875 × 2115 – 2125	990 × 2183	1050	531
980 – 1000 × 1990 – 2000	1115 × 2058	1050	500
980 – 1000 × 2115 – 2125	1115 × 2183	1050	531

Profiltipe 2 (montering i åbningen) med S-, M-, L-, D-profilering, standardkarm

Åbningens LF	Bestillingsmål = RAM	Grebsøjde* fra OFF	Portsektionshøjde B
875 × 2000	855 × 1990	1050	500
875 × 2125	855 × 2115	1050	531
1000 × 2000	980 × 1990	1050	500
1000 × 2125	980 × 2115	1050	531

Forklaringer

- P1** Profiltipe 1 (smal fløjramme)
P2 Profiltipe 2 (bred fløjramme)
LDB Fri gennemgangsbredde
LDH Fri gennemgangshøjde
RAM Udvendigt karmål
LF Lysåbning
BRM Justeret mål
BRB Justeret mål bredde
BRH Justeret mål højde
OFF Overkant færdigt gulv

Specialstørrelser

- 1-fløjede separate døre:
På forespørgsel
2-fløjede separate døre:
1330 – 2500 × 1960 – 2558 mm

* I monteringsdataene finder du grebsøjderne ved specialstørrelser.

Oplev kvaliteten fra Hörmann til nybyggeri og modernisering

Hörmann produkter har en lang levetid og høj funktionalitet. Dermed kan du nemt planlægge dit nybyggeri eller din modernisering. De nøje afstemte Hörmann løsninger giver dit hus et flot udseende, samt øget sikkerhed og komfort.

GARAGEPORTE. PORT- OG DØRÅBNERE. HOVEDDØRE. VÆRELSESDØRE. STÅLDØRE. KARME. OPBEVARINGSSYSTEMER.



De viste produkter er delvist forsynet med specialudstyr og svarer ikke i alle tilfælde til standardudførelsen. De viste farver og overflader er af tryktekniske grunde ikke bindende. Beskyttet af ophavsret. Kopiering, også delvist, kun med vores tilladelse. Ret til ændringer forbeholdes.

Salg • Service • Montage